

GEMÜ P600M

M-Block Membranventil aus Edelstahl



Merkmale

- Platzersparnis dank kompakter Bauweise
- Individuelle kundenspezifische Auslegung und flexibles Design
- Reduzierter Totraum
- Weniger Verbindungsstellen und Schweißnähte
- Unterschiedlichste Funktionen auf engstem Raum vereint
- Umfangreiche Adaptionsmöglichkeiten von Mess-, Steuerungs- und Regeltechnik sowie Zubehör
- Entleerungsoptimiertes Design

Beschreibung

Das M-Block Membranventil GEMÜ P600M aus Edelstahl besteht aus einem oder mehreren Membranventilsitzen. Als Antrieb kann zwischen manuellen, pneumatischen und elektromotorischen Varianten gewählt werden. Die Absperrung am Ventilsitz erfolgt durch eine Membrane.



Technische Details

- **Medientemperatur:** -10 bis 100 °C
- **Sterilisationstemperatur:** 150 °C
- **Umgebungstemperatur:** 0 bis 60 °C
- **Betriebsdruck:** 0 bis 10 bar
- **Nennweiten:** DN 4 bis 150
- **Körperformen:** Mehrwegekörper
- **Anschlussarten:** Clamp | Flansch | Gewinde | Stutzen
- **Anschlussnormen:** ANSI | ASME | BS | DIN | EN | ISO | JIS | SMS
- **Körperwerkstoffe:** 1.4435 (316L), Vollmaterial | 1.4435 (BN2), Vollmaterial | 1.4539 (904L), Vollmaterial
- **Membranwerkstoffe:** EPDM | PTFE/EPDM
- **Konformitäten:** 3A | BSE/TSE | CRN | EAC | FDA | USP | VO (EG) Nr. 1935/2004

Technische Angaben abhängig von der jeweiligen Konfiguration





Produktlinie manuell

					
	GEMÜ 9601	GEMÜ 9602	GEMÜ 9612	GEMÜ 9650...TL	GEMÜ 9653...
Medientemperatur	-10 bis 100 °C	-10 bis 100 °C	-10 bis 100 °C	-10 bis 100 °C	-10 bis 100 °C
Betriebsdruck	0 bis 10 bar	0 bis 10 bar	0 bis 10 bar	0 bis 8 bar	0 bis 10 bar
Nennweiten	DN 4 bis 15	DN 4 bis 15	DN 10 bis 20	DN 4 bis 25	DN 10 bis 100





Hinweis! Die detaillierten Technischen Daten sind dem Datenblatt der Produkttypen in Verbindung mit der technischen Zeichnung des Ventilblocks zu entnehmen.

Produktlinie manuell

			
	GEMÜ 9654...	GEMÜ 9673	GEMÜ 9675-7H
Medientemperatur	-10 bis 100 °C	-10 bis 100 °C	0 bis 100 °C
Betriebsdruck	0 bis 10 bar	0 bis 10 bar	0 bis 7 bar
Nennweiten	DN 4 bis 100	DN 15 bis 65	DN 150

Hinweis! Die detaillierten Technischen Daten sind dem Datenblatt der Produkttypen in Verbindung mit der technischen Zeichnung des Ventilblocks zu entnehmen.

Produktlinie pneumatisch

					
	GEMÜ 9605	GEMÜ 9625	GEMÜ 9650	GEMÜ 9651	GEMÜ 9658
Medientemperatur	-10 bis 100 °C	-10 bis 100 °C	-10 bis 100 °C	-10 bis 100 °C	-10 bis 100 °C
Betriebsdruck	0 bis 8 bar	0 bis 6 bar	0 bis 10 bar	0 bis 10 bar	0 bis 10 bar
Nennweiten	DN 4 bis 15	DN 10 bis 20	DN 4 bis 150	DN 4 bis 25	DN 10 bis 65

Hinweis! Die detaillierten Technischen Daten sind dem Datenblatt der Produkttypen in Verbindung mit der technischen Zeichnung des Ventilblocks zu entnehmen.

Produktlinie pneumatisch**GEMÜ 9660****GEMÜ 9687**

Medientemperatur	-10 bis 100 °C	-10 bis 100 °C
Betriebsdruck	0 bis 5 bar	0 bis 10 bar
Nennweiten	DN 4 bis 25	DN 10 bis 100

Hinweis! Die detaillierten Technischen Daten sind dem Datenblatt der Produkttypen in Verbindung mit der technischen Zeichnung des Ventilblocks zu entnehmen.

Produktlinie elektromotorisch**GEMÜ 9629****GEMÜ 9639****GEMÜ 9649**

Medientemperatur	-10 bis 80 °C	-10 bis 100 °C	-10 bis 100 °C
Betriebsdruck	0 bis 6 bar	0 bis 10 bar	0 bis 10 bar
Nennweiten	DN 4 bis 40	DN 4 bis 40	DN 10 bis 65

Hinweis! Die detaillierten Technischen Daten sind dem Datenblatt der Produkttypen in Verbindung mit der technischen Zeichnung des Ventilblocks zu entnehmen.

Produktbeschreibung

Aufbau

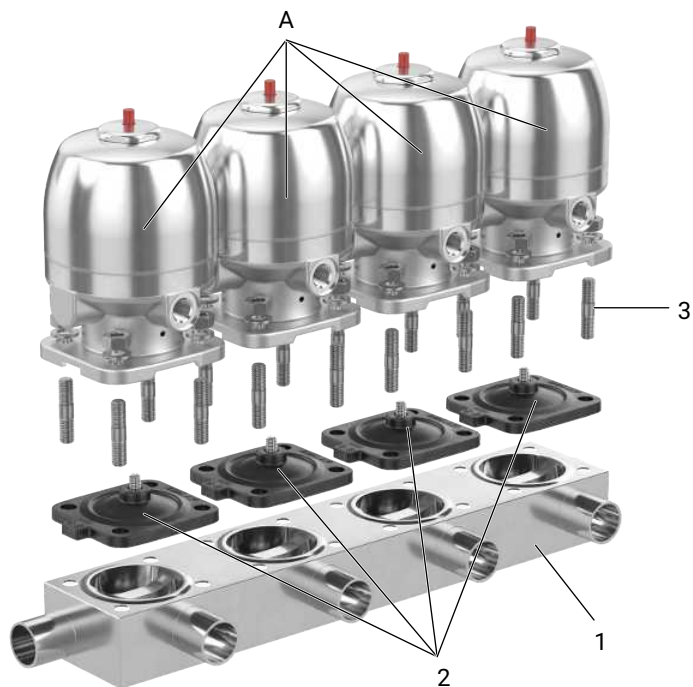

Position	Benennung
A	Antriebe
1	Körper
2	Membranen
3	Stiftschraube

Verfügbarkeiten

Verfügbarkeit Oberflächengüten

Innenoberflächengüten für Vollmaterialkörper¹⁾

Medienberührte Innenoberflächen	Mechanisch poliert ²⁾		Elektropoliert	
	Hygieneklasse DIN 11866	Code	Hygieneklasse DIN 11866	Code
Ra ≤ 0,80 µm	H3	1502	HE3	1503
Ra ≤ 0,60 µm	-	1507	-	1508
Ra ≤ 0,40 µm	H4	1536	HE4	1537
Ra ≤ 0,25 µm	H5	1527	HE5	1516

Medienberührte Innenoberflächen nach ASME BPE 2019 ³⁾	Mechanisch poliert ²⁾		Elektropoliert	
	ASME BPE Oberflächenbezeichnung	Code	ASME BPE Oberflächenbezeichnung	Code
Ra Max. = 0,76 µm (30 µinch)	SF3	SF3	-	-
Ra Max. = 0,64 µm (25 µinch)	SF2	SF2	SF6	SF6
Ra Max. = 0,51 µm (20 µinch)	SF1	SF1	SF5	SF5
Ra Max. = 0,38 µm (15 µinch)	-	-	SF4	SF4

Ra nach DIN EN ISO 4288 und ASME B46.1

- 1) Oberflächengüten kundenspezifischer Ventilkörper können in Sonderfällen eingeschränkt sein.
- 2) Oder jede andere Oberflächenveredelung, mit der der Ra-Wert erreicht wird (gemäß ASME BPE).
- 3) Bei Verwendung dieser Oberflächen werden die Körper nach den Vorgaben der ASME BPE gekennzeichnet.
Die Oberflächen sind nur für Ventilkörper erhältlich, die aus Werkstoffen (z.B. GEMÜ Werkstoff- Code 41, 44) und mit Anschlüssen (z.B. GEMÜ Anschluss-Code 59, 80, 88) gemäß der ASME BPE hergestellt sind.

Verfügbarkeiten Anbaukomponenten für Membranventile

GEMÜ Typ	605	625	650	651	653	654	658	687
Mess- und Steuerungstechnik								
Elektrischer Stellungsrückmelder								
GEMÜ 1205 (siehe 'Beschreibung', Seite 43)			X				X	X
GEMÜ 1201 / 1211 / 1214 (siehe 'Beschreibung', Seite 43)			X				X	X
GEMÜ 1215 (siehe 'Beschreibung', Seite 43)	X	X	X					X
GEMÜ 1230 / 1231 / 1232 (siehe 'Beschreibung', Seite 43)	X	X	X				X	X
GEMÜ 1234 (siehe 'Beschreibung', Seite 43)	X	X	X					X
GEMÜ 1235 / 1236 (siehe 'Beschreibung', Seite 43)	X	X	X				X	X
GEMÜ 1242 (siehe 'Beschreibung', Seite 44)	X	X	X				X	X
Ventilanschaltung								
GEMÜ 4241		X	X					X
GEMÜ 4242	X	X	X					X
Vorsteuerventil								
GEMÜ 0324	X	X	X	X			X	X
Regeltechnik								
Stellungsregler								
GEMÜ 1434 µPos	X	X	X					X
GEMÜ 1435 ePos	X	X	X				X	X
Stellungs- und Prozessregler								
GEMÜ 1436 cPos	X	X	X				X	X
Gemü 1441 cPos-X (siehe 'Beschreibung', Seite 44)	X	X	X				X	X
Zubehör								
Anschlusszubehör	X	X	X	X			X	X
Haltevorrichtungen (siehe 'Beschreibung', Seite 45)			X					
Handnotbetätigung (siehe 'Beschreibung', Seite 45)			X					X
Hubbegrenzungen (siehe 'Beschreibung', Seite 45)	X	X	X				X	X
Sensorikzubehör (siehe 'Beschreibung', Seite 46)	X	X	X		X	X	X	X
Stellungsanzeigen (siehe 'Beschreibung', Seite 47)	X	X	X				X	X

Internationale Rohrstandards und deren Abmessungen (Beispiel DN 15)

Anschlussart¹⁾

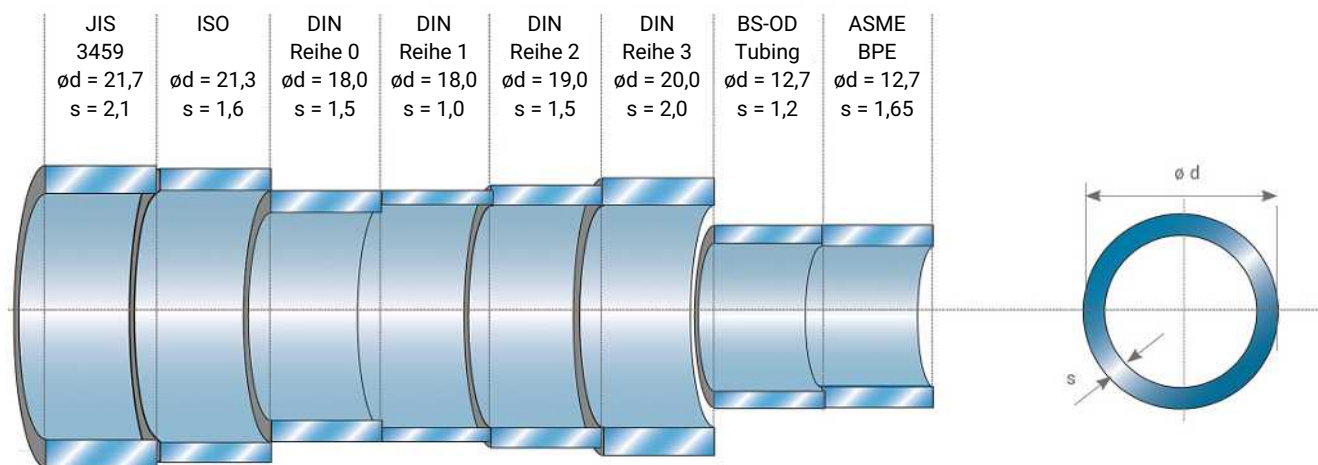

1) Anschlussart, Stutzen 1

Code 0: Stutzen DIN

Code 16: Stutzen DIN EN 10357 Serie B (Ausgabe 2014; ehemals DIN 11850 Reihe 1)

Code 17: Stutzen EN 10357 Serie A / DIN 11866 Reihe A ehemals DIN 11850 Reihe 2

Code 18: Stutzen DIN 11850 Reihe 3

Code 36: Stutzen JIS-G 3459 Schedule 10s

Code 55: Stutzen BS 4825, Part 1

Code 59: Stutzen ASME BPE / DIN EN 10357 Serie C (ab Ausgabe 2022) / DIN 11866 Reihe C

Code 60: Stutzen ISO 1127 / DIN EN 10357 Serie C (Ausgabe 2014) / DIN 11866 Reihe B

Bestelldaten

Die Bestelldaten stellen eine Übersicht der Standard-Konfigurationen dar.

Vor Bestellung die Verfügbarkeit prüfen. Weitere Konfigurationen auf Anfrage.

Für die Bestellung eines Mehrwegeventilblocks muss das Spezifikationsblatt (siehe Seite 48) verwendet werden.

Bestellcodes

1 Typ	Code
Komplettventil	P600
Körper Membranventil	K600

2 Gehäuseform	Code
M-Block	M

3 Anzahl Stutzen	Code
2 Stutzen	02
3 Stutzen	03
4 Stutzen	04
5 Stutzen	05
6 Stutzen	06
7 Stutzen	07
8 Stutzen	08
Weitere Anschlüsse auf Anfrage	

4 Anzahl Ventilsitze	Code
1 Ventilsitz	01
2 Ventilsitze	02
3 Ventilsitze	03
4 Ventilsitze	04
5 Ventilsitze	05
6 Ventilsitze	06
Weitere Ventilsitze auf Anfrage	

5 Werkstoff Ventilkörper	Code
1.4435 (316L), Vollmaterial	41
1.4435 (BN2), Vollmaterial, $\Delta Fe < 0,5 \%$	43
1.4539, Vollmaterial	44
Weitere Werkstoffe auf Anfrage	

6 Membrangröße	Code
Membrangröße 8	8
Membrangröße 10	10
Membrangröße 25	25
Membrangröße 40	40
Membrangröße 50	50
Membrangröße 80	80
Membrangröße 100	100
Membrangröße 150	150

7 Typ Ventilsitz	Code
Membranventil, manuell betätigt, Kunststoff-Handrad, Edelstahl-Zwischenstück, Schließbegrenzung, optische Stellungsanzeige	601

7 Typ Ventilsitz	Code
Membranventil, manuell betätigt, Edelstahl-Handrad, optische Stellungsanzeige	602
Membranventil, pneumatisch betätigt, Kunststoff-Kolbenantrieb, Edelstahl-Zwischenstück, optische Stellungsanzeige	605
Membranventil, manuell betätigt, Kunststoff-Handrad, Edelstahl-Zwischenstück, Schließbegrenzung, optische Stellungsanzeige	612
Membranventil, pneumatisch gesteuert, Kunststoff-Kolbenantrieb, Edelstahl-Zwischenstück, optische Stellungsanzeige	625
Kunststoff-Membranventil, elektrisch betätigt	629
Membranventil, elektrisch betätigt, eSyStep	639
Membranventil, elektrisch betätigt, Elektromechanischer Hohlwellenantrieb, eSyDrive	649
Membranventil, pneumatisch betätigt, Edelstahl-Kolbenantrieb elektrolytisch poliert, optische Stellungsanzeige	650
Membranventil, manuell betätigt, Edelstahl-Kolbenantrieb elektrolytisch poliert, optische Stellungsanzeige	650TL
Membranventil, mit integriertem Automationsmodul	651
Membranventil, manuell betätigt, Kunststoff-Handrad, Edelstahl-Zwischenstück elektrolytisch poliert, optische Stellungsanzeige	653
Membranventil, manuell betätigt, Edelstahl-Handrad elektrolytisch poliert, optische Stellungsanzeige	654
Membranventil, pneumatisch betätigt, Edelstahl-Doppelstufenantrieb	658
Membranventil, pneumatisch betätigt, Edelstahl-Kolbenantrieb, Hub- und Schließbegrenzung	660
Membranventil, manuell betätigt, Kunststoff-Handrad, Metall-Zwischenstück, Schließbegrenzung, optische Stellungsanzeige	673
Membranventil, manuell betätigt, Metall-Handrad, Metall-Zwischenstück, optische Stellungsanzeige	675-7H
Membranventil, pneumatisch betätigt, Kunststoffantrieb, Edelstahl-Zwischenstück	687

8 Steuerfunktion Antrieb	Code
manuell betätigt	0
in Ruhestellung geschlossen (NC)	1
in Ruhestellung geöffnet (NO)	2
beidseitig angesteuert (DA)	3

9 Ausführung	Code
Für GEMÜ 601	
mit Schließbegrenzung Handrad schwarz	0TS
Für GEMÜ 602	
mit Schließbegrenzung Metallhandrad	0TM
Für GEMÜ 605	
Antriebsgröße 0/N	0/N
Für GEMÜ 612	
mit Schließbegrenzung Handrad schwarz	1TS
Für GEMÜ 625	
Antriebsgröße 1/N	1/N
Für GEMÜ 629	
Antriebsgröße 1 Membrangröße 8 mit Zwischenstück	B1
Antriebsgröße 1 Membrangröße 10	1C
Antriebsgröße 1 Membrangröße 25	1F
Antriebsgröße 3 Membrangröße 40	3H
Für GEMÜ 639	
Antriebsgröße 0	0A
Antriebsgröße 0 Membrangröße 8	0B
Antriebsgröße 1	1A
Für GEMÜ 649	
Antriebsgröße 0	0A
Antriebsgröße 1	1A
Antriebsgröße 2	2A
Für GEMÜ 650	
Steuerluftanschluss 90° zur Durchflussrichtung, Kolbendurchmesser 32 mm (Standard)	0R1
Steuerluftanschluss 90° zur Durchflussrichtung, Kolbendurchmesser 40mm	0RA
Steuerluftanschluss in D-Richtung, Durchflussrichtung (Standard), Kolbendurchmesser 32 mm (Standard)	0T1
Steuerluftanschluss in D-Richtung, Durchflussrichtung (Standard), Kolbendurchmesser 40mm	0TA
Antriebsausführung 1R1	1R1
Antriebsgröße 1T1	1T1
Antriebsgröße 2R1	2R1
Antriebsgröße 2T1	2T1
Antriebsgröße 3R1	3R1
Antriebsgröße 3RA Steuerluftanschluss 90° zur Durchflussrichtung	3RA
Antriebsgröße 3T1	3T1
Antriebsgröße 3TA	3TA

9 Ausführung	Code
Antriebsgröße 4R1	4R1
Antriebsgröße 4T1	4T1
Antriebsgröße 5R1	5R1
Antriebsgröße 5RA	5RA
Antriebsgröße 5T1	5T1
Antriebsgröße 5TA	5TA
Antriebsgröße 6R1	6R1
Antriebsgröße 6RA	6RA
Antriebsgröße 6T1	6T1
Antriebsgröße 6TA	6TA
Antriebsgröße 8TA	8TA
Für GEMÜ 650TL	
Antriebsgröße 0	0
Antriebsgröße 1	1
Antriebsgröße 2	2
Für GEMÜ 653 und 654	
mit Schließ- und Hubbegrenzung	0TH
ohne Schließ- und Hubbegrenzung	0TN
mit Schließbegrenzung Handrad schwarz	0TS
Steuerluftanschluss in D-Richtung, Durchflussrichtung (Standard), Kolbendurchmesser 40mm	0TA
Antriebsgröße 0TB	0TB
mit Schließ- und Hubbegrenzung für Anbau Näherungsinitiatoren M8 x 1	0XA
mit Schließ- und Hubbegrenzung, Verriegelung beide Richtungen, für Anbau Näherungsinitiatoren M8 x 1, korrekte Einstellung der Schließbegrenzung zwingend erforderlich	0XB
mit Schließ- und Hubbegrenzung, Verriegelung gegen Schließen, für Anbau Näherungsinitiatoren M8 x 1	0XF
mit Schließ- und Hubbegrenzung, Verriegelung gegen Öffnen, für Anbau Näherungsinitiatoren M8 x 1	0XK
Antriebsgröße 1DH, für Durchgangskörper, mit Schließ- und Hubbegrenzung	1DH
Antriebsgröße 1DN, für Durchgangskörper	1DN
mit Schließ- und Hubbegrenzung, für Anbau Näherungsinitiatoren M8 x 1	1XA
mit Schließ- und Hubbegrenzung, Verriegelung beide Richtungen, für Anbau Näherungsinitiatoren M8 x 1	1XB
mit Schließ- und Hubbegrenzung, Verriegelung gegen Schließen, für Anbau Näherungsinitiatoren M8 x 1	1XF
mit Schließ- und Hubbegrenzung, Verriegelung gegen Öffnen, für Anbau Näherungsinitiatoren M8 x 1	1XK
Antriebsgröße 2DH, für Durchgangskörper, mit Schließ- und Hubbegrenzung	2DH
Antriebsgröße 2DN, für Durchgangskörper	2DN

Bestelldaten

9 Ausführung	Code
mit Schließ- und Hubbegrenzung	2TH
ohne Schließ- und Hubbegrenzung	2TN
mit Schließbegrenzung Handrad schwarz	2TS
mit Schließ- und Hubbegrenzung, für Anbau Näherungsinitiatoren M8 x 1	2XA
mit Schließ- und Hubbegrenzung, Verriegelung beide Richtungen, für Anbau Näherungsinitiatoren M8 x 1	2XB
mit Schließ- und Hubbegrenzung, Verriegelung gegen Schließen, für Anbau Näherungsinitiatoren M8 x 1	2XF
mit Schließ- und Hubbegrenzung, Verriegelung gegen Öffnen, für Anbau Näherungsinitiatoren M8 x 1	2XK
Antriebsgröße 3DH, für Durchgangskörper, mit Schließ- und Hubbegrenzung	3DH
Antriebsgröße 3DN, für Durchgangskörper	3DN
mit Schließ- und Hubbegrenzung	3TH
ohne Schließ- und Hubbegrenzung	3TN
mit Schließbegrenzung Handrad schwarz	3TS
mit Schließ- und Hubbegrenzung, für Anbau Näherungsinitiatoren M8 x 1	3XA
mit Schließ- und Hubbegrenzung, Verriegelung beide Richtungen, für Anbau Näherungsinitiatoren M8 x 1	3XB
mit Schließ- und Hubbegrenzung, Verriegelung gegen Schließen, für Anbau Näherungsinitiatoren M8 x 1	3XF
mit Schließ- und Hubbegrenzung, Verriegelung gegen Öffnen, für Anbau Näherungsinitiatoren M8 x 1	3XK
Antriebsgröße 4DH, für Durchgangskörper, mit Schließ- und Hubbegrenzung	4DH
Antriebsgröße 4DN, für Durchgangskörper	4DN
mit Schließ- und Hubbegrenzung	4TH
ohne Schließ- und Hubbegrenzung	4TN
mit Schließbegrenzung Handrad schwarz	4TS
mit Schließ- und Hubbegrenzung, für Anbau Näherungsinitiatoren M8 x 1	4XA
mit Schließ- und Hubbegrenzung, Verriegelung beide Richtungen, für Anbau Näherungsinitiatoren M8 x 1	4XB
mit Schließ- und Hubbegrenzung, Sicherheitsstopfbuchspackung	4XE
mit Schließ- und Hubbegrenzung, Verriegelung gegen Schließen, für Anbau Näherungsinitiatoren M8 x 1	4XF
mit Schließ- und Hubbegrenzung, Verriegelung gegen Öffnen, für Anbau Näherungsinitiatoren M8 x 1	4XK
mit Schließ- und Hubbegrenzung	5TH
ohne Schließ- und Hubbegrenzung	5TN
mit Schließbegrenzung	5TS

9 Ausführung	Code
mit Schließbegrenzung, für Anbau Näherungsinitiatoren M12 x 1	5XA
mit Schließbegrenzung, Verriegelung beide Richtungen, für Anbau Näherungsinitiatoren M12 x 1	5XB
mit Schließbegrenzung, Sicherheitsstopfbuchspackung	5XE
mit Schließbegrenzung, Verriegelung gegen Öffnen, für Anbau Näherungsinitiatoren M12 x 1	5XK
Antriebsgröße 6TH, mit Schließ- und Hubbegrenzung	6TH
ohne Schließ- und Hubbegrenzung	6TN
mit Schließbegrenzung	6TS
mit Schließbegrenzung, für Anbau Näherungsinitiatoren M12 x 1	6XA
mit Schließbegrenzung, Verriegelung beide Richtungen, für Anbau Näherungsinitiatoren M12 x 1	6XB
mit Schließbegrenzung, Sicherheitsstopfbuchspackung	6XE
mit Schließbegrenzung, Verriegelung gegen Öffnen, für Anbau Näherungsinitiatoren M12 x 1	6XK
Für GEMÜ 658	
Antriebsgröße 1T1	1T1
Antriebsgröße 2T1	2T1
Antriebsgröße 3TA	3TA
Antriebsgröße 4T1	4T1
Für GEMÜ 660	
Steuerluftanschluss 90° gedreht zur Durchflussrichtung, Kolbendurchmesser 32 mm (Standard)	0R1
Steuerluftanschluss in D-Richtung, Durchflussrichtung (Standard), Kolbendurchmesser 32 mm (Standard)	0T1
Antriebsausführung 1R1	1R1
Antriebsgröße 1T1	1T1
Antriebsgröße 2R1	2R1
Antriebsgröße 2T1	2T1
Für GEMÜ 673	
mit Schließbegrenzung Handrad schwarz	2TS
mit Schließbegrenzung Handrad schwarz	3TS
mit Schließbegrenzung Handrad schwarz	4TS
Für GEMÜ 675-7H	
Antriebsgröße 7H mit vergrößertem Handrad und verstärkter Spindel für höhere Betriebsdrücke	7H
Für GEMÜ 687	
Antriebsgröße B/N	B/N
Antriebsgröße F/M	F/M
Antriebsgröße F/N	F/N
Antriebsgröße H/M	H/M
Antriebsgröße H/N	H/N
Antriebsgröße J/M	J/M
Antriebsgröße J/N	J/N
Antriebsgröße 4/N	4/N

9 Ausführung	Code
Antriebsgröße 4RN	4RN
Antriebsgröße 5/N	5/N
Antriebsgröße 5RN	5RN
Antriebsgröße 6A	6A
Antriebsgröße 6A2	6A2
Antriebsgröße 7A	7A
Antriebsgröße 7A3	7A3

10 Membranwerkstoff	Code
EPDM	3A
EPDM Ethylen-Propylen ohne Gewebe	13
EPDM	17
EPDM	19
PTFE/EPDM einteilig	54
PTFE/EPDM zweiteilig	5M
PTFE/EPDM zweiteilig	5Q

11 DN	Code
DN 4	4
DN 6	6
DN 8	8
DN 10	10
DN 15	15
DN 20	20
DN 25	25
DN 32	32
DN 40	40
DN 50	50
DN 65	65
DN 80	80
DN 100	100
DN 150	150

12 Anschlussart	Code
Stutzen	
Stutzen DIN	0
Stutzen DIN EN 10357 Serie B (Ausgabe 2014; ehemals DIN 11850 Reihe 1)	16
Stutzen EN 10357 Serie A / DIN 11866 Reihe A ehemals DIN 11850 Reihe 2	17
Stutzen DIN 11850 Reihe 3	18
Stutzen JIS-G 3447	35
Stutzen JIS-G 3459 Schedule 10s	36
Stutzen SMS 3008	37
Stutzen BS 4825, Part 1	55
Stutzen ASME BPE / DIN EN 10357 Serie C (ab Ausgabe 2022) / DIN 11866 Reihe C	59
Stutzen ISO 1127 / DIN EN 10357 Serie C (Ausgabe 2014) / DIN 11866 Reihe B	60
Stutzen ANSI/ASME B36.19M Schedule 10s	63
Stutzen ANSI/ASME B36.19M Schedule 10s	64
Stutzen ANSI/ASME B36.19M Schedule 40s	65

12 Anschlussart	Code
Flansch	
Aseptik-Flansch DIN 11864-NF, für Rohr DIN 11866 Reihe A und EN 10357 Serie A	A1
Aseptik-Flansch DIN 11864-BF, für Rohr DIN 11866 Reihe A und EN 10357 Serie A	A2
Aseptik-Flansch DIN 11864-NF, für Rohr DIN 11866 Reihe B und EN ISO 1127	A4
Aseptik-Flansch DIN 11864-BF, für Rohr DIN 11866 Reihe B und EN ISO 1127	A5
Aseptik-Flansch DIN 11864-NF, für Rohr DIN 11866 Reihe C und ASME BPE	A7
Aseptik-Flansch DIN 11864-BF, für Rohr DIN 11866 Reihe C und ASME BPE	A8
Aseptik-Verschraubung DIN 11864-GS, für Rohr DIN 11866 Reihe A und EN 10357 Serie A	C1
Aseptik-Verschraubung DIN 11864-BS, für Rohr DIN 11866 Reihe A und EN 10357 Serie A	C2
Aseptik-Verschraubung DIN 11864-GS, für Rohr DIN 11866 Reihe B und EN ISO 1127	C4
Aseptik-Verschraubung DIN 11864-BS, für Rohr DIN 11866 Reihe B und EN ISO 1127	C5
Aseptik-Rohrverschraubung DIN 11864-GS, für Rohr DIN 11866 Reihe C und ASME BPE	C7
Aseptik-Verschraubung DIN 11864-BS, für Rohr DIN 11866 Reihe C und ASME BPE	C8
Clamp	
Clamp ASME BPE	80
Clamp DIN 32676 Reihe B, für Rohr EN ISO 1127	82
Clamp DIN 32676 für Rohr ISO 1127 / DIN EN 10357 Serie C (Ausgabe 2014), DN 8 - DN 15, Clamp AD 34,0 mm, DN 32, Clamp AD 50,5 mm	83
Clamp DIN 32676 Reihe A	86
Clamp ISO 2852 für Rohr ISO 2037, Clamp SMS 3017 für Rohr SMS 3008	87
Clamp ASME BPE, für Rohr ASME BPE	88
Clamp DIN 32676 Reihe A	8A
Clamp DIN 32676 Reihe C	8P
Clamp DIN 32676 Reihe C	8T
Aseptik-Clamp DIN 11864-NKS, für Rohr DIN 11866 Reihe A und EN 10357 Serie A	E1
Aseptik-Clamp DIN 11864-BKS, für Rohr DIN 11866 Reihe A und EN 10357 Serie A	E2
Aseptik-Clamp DIN 11864-NKS, für Rohr DIN 11866 Reihe B und EN ISO 1127	E4
Aseptik-Clamp DIN 11864-BKS, für Rohr DIN 11866 Reihe B und EN ISO 1127	E5
Aseptik-Clamp DIN 11864-NKS, für Rohr DIN 11866 Reihe C / ASME BPE	E7
Aseptik-Clamp DIN 11864-BKS, für Rohr DIN 11866 Reihe C / ASME BPE	E8

13 Sonderausführung	Code
Sonderausführung für 3A	M

Bestelldaten

13 Sonderausführung	Code
Sonderausführung für Sauerstoff, maximale Temperatur Medium: 60°C	S

Bestellbeispiel_Allgemeine Informationen

Bestelloption	Code	Beschreibung
1 Typ	P600	Komplettventil
2 Gehäuseform	M	M-Block
3 Anzahl Stutzen	03	3 Stutzen
4 Anzahl Ventilsitze	02	2 Ventilsitze
5 Variante	S	Variante Körper
6 Ausführung	R	Ausführung Körper
7 Werkstoff Ventilkörper	41	1.4435 (316L), Vollmaterial
8 Oberfläche	1537	Ra ≤ 0,4 µm (15 µin.) für medienberührte Oberflächen, gemäß DIN 11866 HE4, innen/außen electropoliert
9 Sonderausführung	M	Sonderausführung für 3A

Bestellbeispiel_Antriebsinformationen

Bestelloption	Code	Beschreibung
1 Typ Sitz 1	650	Membranventil, pneumatisch betätigt, Edelstahl-Kolbenantrieb elektrolytisch poliert, optische Stellungsanzeige
2 Steuerfunktion Antrieb Sitz 1	1	in Ruhestellung geschlossen (NC)
3 Antriebsausführung, Sitz 1	2T1	Antriebsgröße 2T1
4 Typ Sitz 2	601	Membranventil, manuell betätigt, Kunststoff-Handrad, Edelstahl-Zwischenstück, Schließbegrenzung, optische Stellungsanzeige
5 Steuerfunktion Antrieb Sitz 2	0	manuell betätigt
6 Antriebsausführung, Sitz 2	OTS	mit Schließbegrenzung, Handrad schwarz

Bestellbeispiel_Stutzen und Anschlussart

Bestelloption	Code	Beschreibung
1 DN Stutzen 1	25	DN 25
2 Anschlussart, Stutzen 1	59	Stutzen ASME BPE / DIN EN 10357 Serie C (ab Ausgabe 2022) / DIN 11866 Reihe C
3 DN Stutzen 2	25	DN 25
4 Anschlussart, Stutzen 2	59	Stutzen ASME BPE / DIN EN 10357 Serie C (ab Ausgabe 2022) / DIN 11866 Reihe C
5 DN Stutzen 3	15	DN 15
6 Anschlussart, Stutzen 3	88	Clamp ASME BPE, für Rohr ASME BPE

Bestellbeispiel_Membrangröße und Membranwerkstoff

Bestelloption	Code	Beschreibung
1 Membrangröße Sitz 1	25	Membrangröße 25
2 Membranwerkstoff	5M	PTFE/EPDM zweiteilig
3 Membrangröße Sitz 2	8	Membrangröße 8
4 Membranwerkstoff	54	PTFE/EPDM einteilig

Technische Daten

Hinweis! Die detaillierten Technischen Daten sind dem Datenblatt der Produkttypen in Verbindung mit der technischen Zeichnung des Ventilblocks zu entnehmen.

Medium

Betriebsmedium: Aggressive, neutrale, gasförmige und flüssige Medien, die die physikalischen und chemischen Eigenschaften des jeweiligen Gehäuse- und Membranwerkstoffes nicht negativ beeinflussen.

Temperatur

Medientemperatur: -10 – 100 °C

Umgebungstemperatur: 0 – 60 °C

Sterilisationstemperatur:	EPDM (Code 3A/13)	max. 150 °C, max. 60 min pro Zyklus
	EPDM (Code 17)	max. 150 °C, max. 180 min pro Zyklus
	EPDM (Code 19)	max. 150 °C, max. 180 min pro Zyklus
	PTFE/EPDM (Code 54)	max. 150 °C, Dauertemperatur pro Zyklus
	PTFE/EPDM (Code 5M)	max. 150 °C, Dauertemperatur pro Zyklus
	PTFE/EPDM (Code 5Q)	max. 150 °C, Dauertemperatur pro Zyklus

Die Sterilisationstemperatur gilt nur für Wasserdampf (Sattdampf) oder überhitztes Wasser.

Wenn EPDM-Membranen länger mit den oben aufgeführten Sterilisationstemperaturen beaufschlagt werden, verringert sich die Lebensdauer der Membrane. In diesen Fällen sind die Wartungszyklen entsprechend anzupassen.

PTFE-Membranen können auch als Dampfsperre eingesetzt werden, allerdings verringert sich hierdurch die Lebensdauer. Dies gilt auch für PTFE-Membranen, die hohen Temperaturschwankungen ausgesetzt sind. Die Wartungszyklen sind entsprechend anzugleichen. Für den Einsatz im Bereich Dampferzeugung und -verteilung eignen sich besonders die Sitzventile GEMÜ 555 und 505. Bei Schnittstellen zwischen Dampf und Prozessleitungen hat sich die folgende Ventilanordnung bewährt: Sitzventil zum Absperrern von Dampfleitungen und Membranventil als Schnittstelle zu den Prozessleitungen.

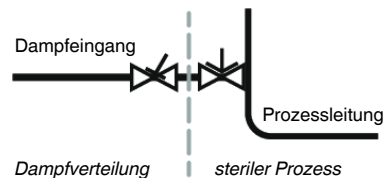

Druck**Betriebsdruck:****Betriebsdruck GEMÜ 605**

MG	DN	Steuerfunktion	Antriebsausführung	EPDM	PTFE/EPDM
8	4 - 15	1	0/N	0 - 8	0 - 6
		2 + 3	0/N	0 - 8	0 - 6

MG = Membrangröße

Sämtliche Druckwerte sind in bar – Überdruck. Betriebsdruckangaben wurden mit statisch einseitig anstehendem Betriebsdruck bei geschlossenem Ventil ermittelt. Für die angegebenen Werte ist die Dichtheit am Ventil Sitz und nach außen gewährleistet.

Angaben zu beidseitig anstehenden Betriebsdrücken und für Reinstmedien auf Anfrage.

Betriebsdruck GEMÜ 625

MG	DN	Steuerfunktion	Antriebsausführung	EPDM	PTFE/EPDM
10	10 - 20	1	1/N	0 - 6	0 - 6
		2	1/N	0 - 6	0 - 6
		3	1/N	0 - 6	0 - 6

MG = Membrangröße

Sämtliche Druckwerte sind in bar – Überdruck. Betriebsdruckangaben wurden mit statisch einseitig anstehendem Betriebsdruck bei geschlossenem Ventil ermittelt. Für die angegebenen Werte ist die Dichtheit am Ventil Sitz und nach außen gewährleistet.

Angaben zu beidseitig anstehenden Betriebsdrücken und für Reinstmedien auf Anfrage.

Betriebsdruck:

Betriebsdruck GEMÜ 650 BioStar

MG	DN	Steuerfunktion	Antriebsausführung	EPDM	PTFE/EPDM
8	4 - 15	1	0T1, 0R1	0 - 8	0 - 6
			0TA, 0RA	0 - 10	0 - 10
		2 + 3	0T1, 0R1, 0TA, 0RA	0 - 10	0 - 10
10	10 - 20	1	1T1, 1R1	0 - 10	0 - 10
		2 + 3	1T1, 1R1	0 - 10	0 - 10
25	15 - 25	1	2T1, 2R1	0 - 10	0 - 10
		2 + 3	2T1, 2R1	0 - 10	0 - 10
40	32 - 40	1	3T1, 3R1	0 - 10	0 - 6
			3TA, 3RA	-	0 - 10
		2 + 3	3T1, 3R1	0 - 10	0 - 10
50	50 - 65	1	4T1, 4R1	0 - 10	0 - 10
		2 + 3	4T1, 4R1	0 - 10	0 - 10
80	65 - 80	1	5T1, 5R1	0 - 8	0 - 5
			5TA, 5RA	-	0 - 10
			5TB, 5RB	0 - 10	-
		2 + 3	5T1, 5R1	0 - 10	0 - 10
100	100	1	6T1, 6R1	0 - 6	0 - 4
			6TA, 6RA	0 - 10	0 - 10
		2 + 3	6T1, 6R1	0 - 10	0 - 10
150	150	1	8TA, 8RA	-	0 - 10

MG = Membrangröße

Sämtliche Druckwerte sind in bar – Überdruck. Betriebsdruckangaben wurden mit statisch einseitig anstehendem Betriebsdruck bei geschlossenem Ventil ermittelt. Für die angegebenen Werte ist die Dichtheit am Ventil Sitz und nach außen gewährleistet.

Angaben zu beidseitig anstehenden Betriebsdrücken und für Reinstmedien auf Anfrage.

Betriebsdruck GEMÜ 651

MG	DN	Antriebsausführung Code	Membranwerkstoff	
			EPDM	PTFE
8	4 - 15	0	0 - 10	0 - 6
10	10 - 15	1	0 - 10	0 - 6
25	15 - 25	2	0 - 10	0 - 6

MG = Membrangröße

Sämtliche Druckwerte sind in bar – Überdruck. Betriebsdruckangaben wurden mit statisch einseitig anstehendem Betriebsdruck bei geschlossenem Ventil ermittelt. Für die angegebenen Werte ist die Dichtheit am Ventil Sitz und nach außen gewährleistet.

Angaben zu beidseitig anstehenden Betriebsdrücken und für Reinstmedien auf Anfrage.

Betriebsdruck:**Betriebsdruck GEMÜ 658**

MG	DN	Steuerfunktion	Antriebsausführung	EPDM	PTFE (Code 5M)	PTFE (Code 54)
10	10 - 20	1	1T1	0 - 10	0 - 10	0 - 8
25	15 - 25	1	2T1	0 - 10	0 - 10	0 - 8
40	32 - 40	1	3TA	0 - 10	0 - 10	0 - 8
50	50 - 65	1	4T1	0 - 10	0 - 10	0 - 8

MG = Membrangröße

Sämtliche Druckwerte sind in bar – Überdruck. Betriebsdruckangaben wurden mit statisch einseitig anstehendem Betriebsdruck bei geschlossenem Ventil ermittelt. Für die angegebenen Werte ist die Dichtheit am Ventil Sitz und nach außen gewährleistet.

Angaben zu beidseitig anstehenden Betriebsdrücken und für Reinstmedien auf Anfrage.

Betriebsdruck GEMÜ 660

MG	DN	Steuerfunktion	Antriebsausführung	EPDM	PTFE/EPDM
8	4 - 15	1	0T1, 0R1	0 - 5	0 - 5
		2 + 3	0T1, 0R1	0 - 5	0 - 5
10	10 - 20	1	1T1, 1R1	0 - 5	0 - 5
		2 + 3	1T1, 1R1	0 - 5	0 - 5
25	15 - 25	1	2T1, 2R1	0 - 5	0 - 5
		2 + 3	2T1, 2R1	0 - 5	0 - 5

MG = Membrangröße

Sämtliche Druckwerte sind in bar – Überdruck. Betriebsdruckangaben wurden mit statisch einseitig anstehendem Betriebsdruck bei geschlossenem Ventil ermittelt. Für die angegebenen Werte ist die Dichtheit am Ventil Sitz und nach außen gewährleistet.

Angaben zu beidseitig anstehenden Betriebsdrücken und für Reinstmedien auf Anfrage.

Betriebsdruck:

Betriebsdruck GEMÜ 687

MG	DN	Steuerfunktion	Antriebsausführung	EPDM	PTFE/EPDM		
10	10 - 20	1	B/N	0 - 10	0 - 6		
		2	B/N	0 - 6	0 - 6		
		3	B/N	0 - 6	0 - 6		
25	15 - 25	1	F/M, FRM	0 - 6	0 - 6		
			F/N, FRN	0 - 10	0 - 10		
		2	F/M, FRM	-	-		
			F/N, FRN	0 - 10	0 - 10		
		3	F/M, FRM	-	-		
			F/N, FRN	0 - 10	0 - 10		
40	32 - 40	1	H/M, HRM	0 - 6	0 - 6		
			H/N, HRN	0 - 10	0 - 10		
		2	H/M, HRM	-	-		
			H/N, HRN	0 - 10	0 - 10		
		3	H/M, HRM	-	-		
			H/N, HRN	0 - 10	0 - 10		
50	50 - 65	1	J/M, JRM	0 - 6	0 - 6		
			J/N, JRN	0 - 10	0 - 10		
		2	J/M, JRM	-	-		
			J/N, JRN	0 - 10	0 - 10		
		3	J/M, JRM	-	-		
			J/N, JRN	0 - 10	0 - 10		
80	65 - 80	1	4/N, 4RN	0 - 8	0 - 5		
			6A	-	-		
			6A2	-	0 - 10		
		2	4/N, 4RN	0 - 8	0 - 6		
			6A	-	0 - 10		
			6A2	-	-		
		3	4/N, 4RN	0 - 8	0 - 6		
			6A	-	0 - 10		
			6A2	-	-		
		100	100	1	5/N	0 - 6	0 - 4
					7A	-	-
					7A3	-	0 - 10
2	5/N, 5RN			0 - 6	0 - 4		
	7A			-	0 - 10		
	7A3			-	-		
3	5/N, 5RN			0 - 6	0 - 4		
	7A			-	0 - 10		
	7A3			-	-		

MG = Membrangröße

Sämtliche Druckwerte sind in bar – Überdruck. Betriebsdruckangaben wurden mit statisch einseitig anstehendem Betriebsdruck bei geschlossenem Ventil ermittelt. Für die angegebenen Werte ist die Dichtheit am Ventil Sitz und nach außen gewährleistet.

Angaben zu beidseitig anstehenden Betriebsdrücken und für Reinstmedien auf Anfrage.

Steuerdruck:

Steuerdruck GEMÜ 605

MG	DN	Steuerfunktion	Antriebsausführung	Steuerdruck
8	4 - 15	1	0/N	4,0 - 7,0
		2 + 3	0/N	max. 4,0

MG = Membrangröße

Sämtliche Druckwerte sind in bar - Überdruck angegeben.

GEMÜ 605: Steuerdruck – Betriebsdruck – Diagramm – Steuerfunktion 2 und 3

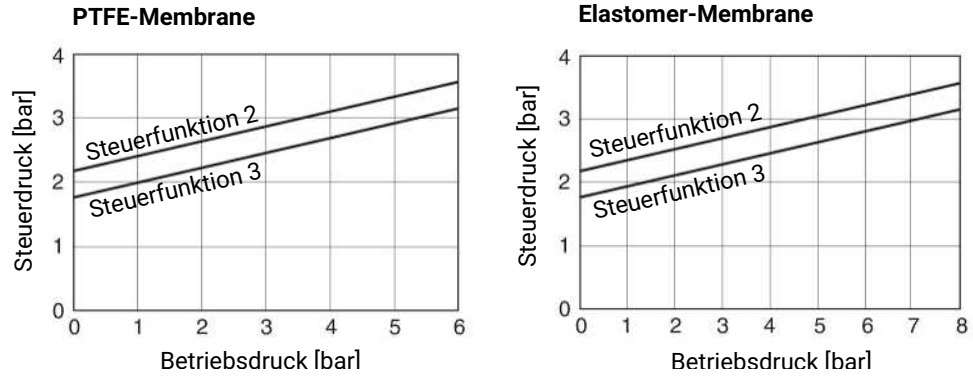

Der im Diagramm abgebildete Steuerdruck in Abhängigkeit des vorherrschenden Betriebsdrucks dient hier zur Orientierung für einen membranschonenden Betrieb.

Steuerdruck GEMÜ 625

MG	DN	Steuerfunktion	Antriebsausführung	Steuerdruck
10	10 - 20	1	1/N	5,0 - 7,0
		2	1/N	max. 6,0
		3	1/N	max. 5,0

MG = Membrangröße

Sämtliche Druckwerte sind in bar - Überdruck angegeben.

GEMÜ 625: Steuerdruck – Betriebsdruck - Diagramm – Steuerfunktion 2 und 3

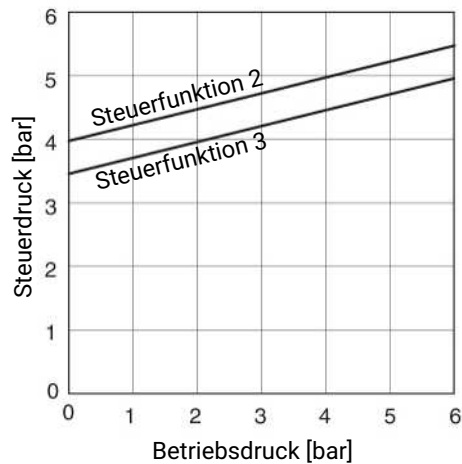

Der im Diagramm abgebildete Steuerdruck in Abhängigkeit des vorherrschenden Betriebsdrucks dient hier zur Orientierung für einen membranschonenden Betrieb.

Steuerdruck:**Steuerdruck GEMÜ 650 BioStar**

MG	DN	Steuerfunktion	Antriebsausführung	Steuerdruck
8	4 - 15	1	0T1, 0R1	5,0 - 7,0
			0TA, 0RA	3,5 - 7,0
		2 + 3	0T1, 0R1,	max. 5,5
			0TA, 0RA	max. 4,5
10	10 - 20	1	1T1, 1R1	4,5 - 7,0
		2 + 3	1T1, 1R1	max. 4,5
25	15 - 25	1	2T1, 2R1	5,0 - 7,0
		2 + 3	2T1, 2R1	max. 4,5
40	32 - 40	1	3T1, 3R1	4,5 - 7,0
			3TA, 3RA	3,5 - 7,0
		2 + 3	3T1, 3R1	max. 4,5
50	50 - 65	1	4T1, 4R1	4,5 - 7,0
		2 + 3	4T1, 4R1	max. 4,5
80	65 - 80	1	5T1, 5R1	3,5 - 7,0
			5TA, 5RA	4,5 - 7,0
			5TB, 5RB	4,0 - 7,0
		2 + 3	5T1, 5R1	max. 4,0
100	100	1	6T1, 6R1	3,5 - 7,0
			6TA, 6RA	5,0 - 7,0
		2 + 3	6T1, 6R1	max. 4,0
150	150	1	8TA, 8RA	7,0 - 8,0

MG = Membrangröße

Sämtliche Druckwerte sind in bar - Überdruck angegeben.

Steuerdruck:

GEMÜ 650: Steuerdruck – Betriebsdruck – Diagramm – Steuerfunktion 2 und 3

Elastomer-Membrane

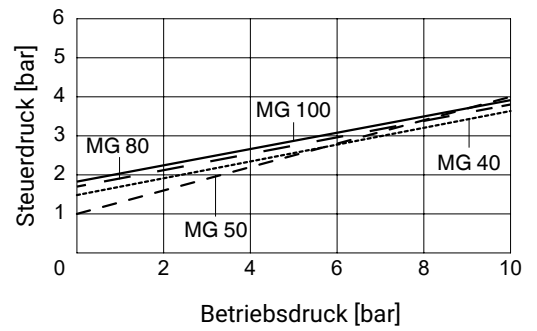
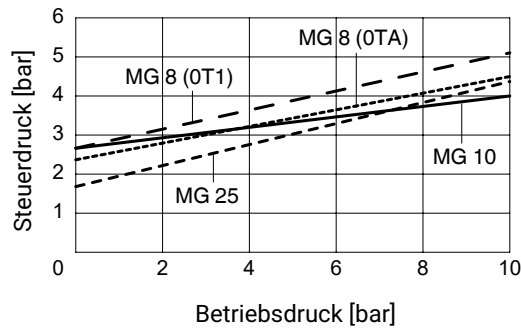

PTFE-Membrane

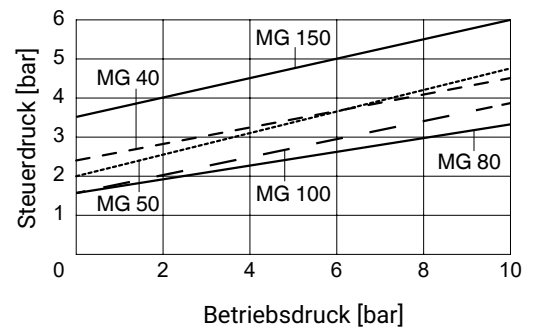
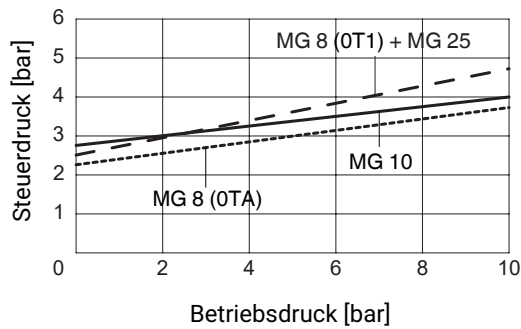

Der im Diagramm abgebildete Steuerdruck in Abhängigkeit des vorherrschenden Betriebsdrucks dient hier zur Orientierung für einen membranschonenden Betrieb.

Steuerdruck GEMÜ 651

MG	DN	Antriebsausführung Code	Steuerfunktion 1	Steuerfunktion 2
8	4 - 15	0	3,5 - 7,0	max. 4,5
10	10 - 15	1	4,5 - 7,0	max. 4,5
25	15 - 25	2	5,0 - 7,0	max. 4,5

MG = Membrangröße

Sämtliche Druckwerte sind in bar - Überdruck angegeben.

Steuerdruck GEMÜ 658

MG	DN	Steuerfunktion	Antriebsausführung	Steuerdruck
10	10 - 20	1	1T1	4,5 - 6,0
25	15 - 25	1	2T1	5,5 - 7,0
40	32 - 40	1	3TA	3,5 - 7,0
50	50 - 65	1	4T1	5,5 - 7,0

MG = Membrangröße

Sämtliche Druckwerte sind in bar - Überdruck angegeben.

Steuerdruck:

Steuerdruck GEMÜ 660

MG	DN	Steuerfunktion	Antriebsausführung	Steuerdruck
8	4 - 15	1	0T1, 0R1	5,0 - 7,0
		2 + 3	0T1, 0R1	max. 5,5
10	10 - 20	1	1T1, 1R1	5,0 - 7,0
		2 + 3	1T1, 1R1	max. 7,0
25	15 - 25	1	2T1, 2R1	4,0 - 7,0
		2 + 3	2T1, 2R1	max. 7,0

MG = Membrangröße

Sämtliche Druckwerte sind in bar - Überdruck angegeben.

GEMÜ 660: Steuerdruck – Betriebsdruck – Diagramm – Steuerfunktion 2 und 3

Steuerfunktion 2

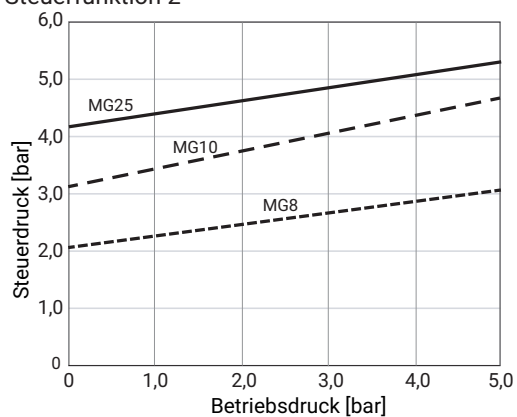

Steuerfunktion 3

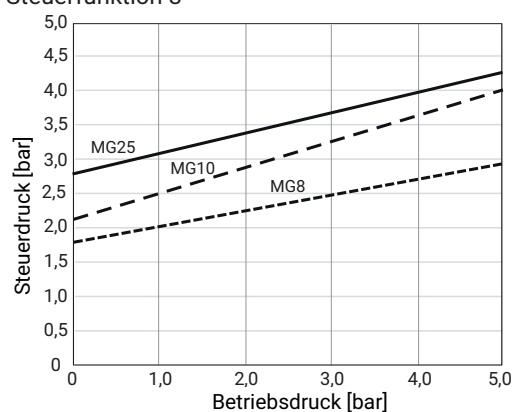

Der im Diagramm abgebildete Steuerdruck in Abhängigkeit des vorherrschenden Betriebsdrucks dient hier zur Orientierung für einen membranschonenden Betrieb.

Steuerdruck:

Steuerdruck GEMÜ 687

MG	DN	Steuerfunktion	Antriebsausführung	Steuerdruck
10	10 - 20	1	B/N	3,5 - 7,0
		2	B/N	max.6,0
		3	B/N	max.5,0
25	15 - 25	1	F/M, FRM	3,8 - 6,0
			F/N, FRN	5,5 - 7,0
		2	F/M, FRM	-
			F/N, FRN	max.5,5
		3	F/M, FRM	-
			F/N, FRN	max.5,5
40	32 - 40	1	H/M, HRM	3,8 - 6,0
			H/N, HRN	5,5 - 7,0
		2	H/M, HRM	-
			H/N, HRN	max.5,5
		3	H/M, HRM	-
			H/N, HRN	max.5,5
50	50 - 65	1	J/M, JRM	3,8 - 6,0
			J/N, JRN	5,5 - 7,0
		2	J/M, JRM	-
			J/N, JRN	max.5,0
		3	J/M, JRM	-
			J/N, JRN	max.5,0
80	65 - 80	1	4/N, 4RN	5,5 - 7,0
			6A	-
			6A2	4,0 - 7,0
		2	4/N, 4RN	max.5,0
			6A	max.3,0
			6A2	-
		3	4/N, 4RN	max.4,5
			6A	max.3,0
			6A2	-
100	100	1	5/N, 5RN	5,5 - 7,0
			7A	-
			7A3	4,5 - 7,0
		2	5/N, 5RN	max.5,0
			7A	max.3,5
			7A3	-
		3	5/N, 5RN	max.4,5
			7A	max.3,5
			7A3	-

MG = Membrangröße

Sämtliche Druckwerte sind in bar - Überdruck angegeben.

Steuerdruck:

GEMÜ 687: Steuerdruck – Betriebsdruck – Diagramm – Steuerfunktion 2 und 3

PTFE-Membrane

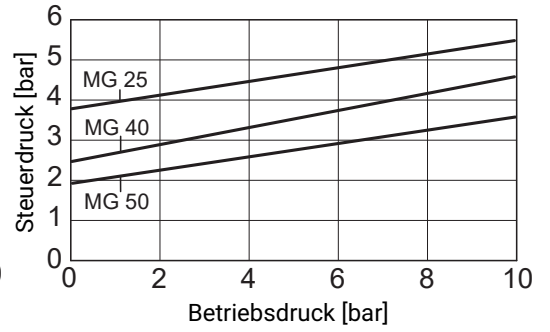
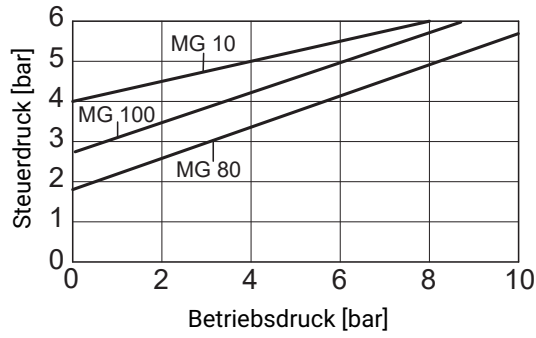

Elastomer-Membrane

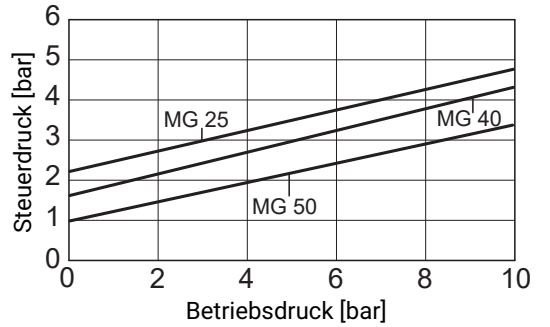
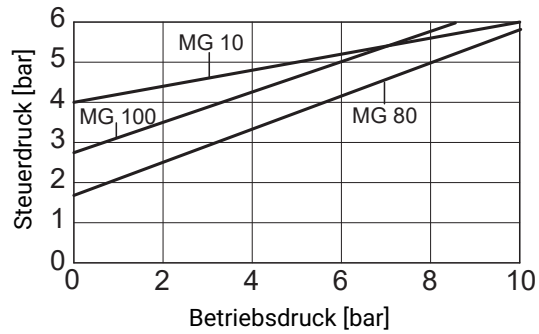

Der im Diagramm abgebildete Steuerdruck in Abhängigkeit des vorherrschenden Betriebsdrucks dient hier zur Orientierung für einen membranschonenden Betrieb.

Produktkonformitäten

Druckgeräterichtlinie:	2014/68/EU
Maschinenrichtlinie:	2006/42/EG
EMV-Richtlinie:	2014/30/EU bei Verwendung eines Elektromotorischen Antriebs
Niederspannungsrichtlinie:	2014/35/EU bei Verwendung eines Elektromotorischen Antriebs
BSE/TSE:	Das Produkt ist konform gemäß EMA/410/01 Revision 3 und ist frei von tierischen Stoffen
EAC:	TR CU 010/2011
Lebensmittel:	FDA 3A CRN USP Class VI Verordnung (EG) Nr. 1935/2004 Verordnung (EG) Nr. 2023/2006 Verordnung (EG) Nr. 10/2011

Mechanische Daten

Die mechanischen Daten sind dem Datenblatt der Produkttypen in Verbindung mit der technischen Zeichnung des Ventilblocks zu entnehmen.

Abmessungen

Hinweis! Die detaillierten Abmessungen sind dem Datenblatt der Produkttypen in Verbindung mit der technischen Zeichnung des Ventilblocks zu entnehmen.

Körpermaße

Stutzen DIN/EN/ISO (Code 0, 16, 17, 18, 60)

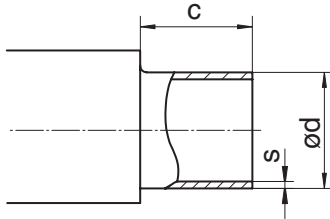

Anschlussart Stutzen DIN/EN/ISO (Code 0, 16, 17, 18, 60)¹⁾, Vollmaterial (Code 41, 43, 44)²⁾

MG	DN	NPS	c (min)	ød					s				
				Anschlussart					Anschlussart				
				0	16	17	18	60	0	16	17	18	60
8	4	-	10,0	6,0	-	-	-	-	1,0	-	-	-	-
	6	-	20,0	-	-	8,0	-	10,2	-	-	1,0	-	1,6
	8	1/4"	20,0	-	-	10,0	-	13,5	-	-	1,0	-	1,6
	10	3/8"	20,0	-	12,0	13,0	14,0	-	-	1,0	1,5	2,0	-
10	10	3/8"	20,0	-	12,0	13,0	14,0	17,2	-	1,0	1,5	2,0	1,6
	15	1/2"	20,0	18,0	18,0	19,0	20,0	21,3	1,5	1,0	1,5	2,0	1,6
25	15	1/2"	20,0	18,0	18,0	19,0	20,0	21,3	1,5	1,0	1,5	2,0	1,6
	20	3/4"	25,0	22,0	22,0	23,0	24,0	26,9	1,5	1,0	1,5	2,0	1,6
	25	1"	25,0	28,0	28,0	29,0	30,0	33,7	1,5	1,0	1,5	2,0	2,0
40	32	1 1/4"	25,0	34,0	34,0	35,0	36,0	42,4	1,5	1,0	1,5	2,0	2,0
	40	1 1/2"	25,0	40,0	40,0	41,0	42,0	48,3	1,5	1,0	1,5	2,0	2,0
50	50	2"	30,0	52,0	52,0	53,0	54,0	60,3	1,5	1,0	1,5	2,0	2,0
80	65	2 1/2"	30,0	-	-	70,0	-	76,1	-	-	2,0	-	2,0
	80	3"	30,0	-	-	85,0	-	88,9	-	-	2,0	-	2,3
100	100	4"	30,0	-	-	104,0	-	114,3	-	-	2,0	-	2,3

Maße in mm

MG = Membrangröße

1) Anschlussart, Stutzen 1

Code 0: Stutzen DIN

Code 16: Stutzen DIN EN 10357 Serie B (Ausgabe 2014; ehemals DIN 11850 Reihe 1)

Code 17: Stutzen EN 10357 Serie A / DIN 11866 Reihe A ehemals DIN 11850 Reihe 2

Code 18: Stutzen DIN 11850 Reihe 3

Code 60: Stutzen ISO 1127 / DIN EN 10357 Serie C (Ausgabe 2014) / DIN 11866 Reihe B

2) Werkstoff Ventilkörper

Code 41: 1.4435 (316L), Vollmaterial

Code 43: 1.4435 (BN2), Vollmaterial, Δ Fe < 0,5 %

Code 44: 1.4539, Vollmaterial

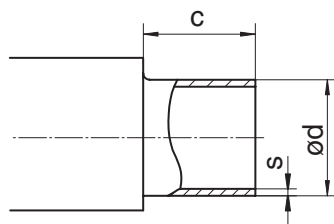
Stutzen ASME/BS (Code 55, 59, 63, 64, 65)**Anschlussart Stutzen ASME/BS (Code 55, 59, 63, 64, 65)¹⁾, Vollmaterial (Code 41, 43, 44)²⁾**

MG	DN	NPS	c (min)	ød					s				
				Anschlussart					Anschlussart				
				55	59	63	64	65	55	59	63	64	65
8	6	-	20,0	-	-	10,3	-	10,3	-	-	1,24	-	1,73
	8	1/4"	20,0	6,35	6,35	13,7	-	13,7	1,2	0,89	1,65	-	2,24
	10	3/8"	20,0	9,53	9,53	-	-	-	1,2	0,89	-	-	-
	15	1/2"	20,0	12,70	12,70	-	-	-	1,2	1,65	-	-	-
10	10	3/8"	20,0	9,53	9,53	17,1	-	17,1	1,2	0,89	1,65	-	2,31
	15	1/2"	20,0	12,70	12,70	21,3	21,3	21,3	1,2	1,65	2,11	1,65	2,77
	20	3/4"	25,0	19,05	19,05	-	-	-	1,2	1,65	-	-	-
25	15	1/2"	20,0	-	-	21,3	21,3	21,3	-	-	2,11	1,65	2,77
	20	3/4"	25,0	19,05	19,05	26,7	26,7	26,7	1,2	1,65	2,11	1,65	2,87
	25	1"	25,0	-	25,40	33,4	33,4	33,4	-	1,65	2,77	1,65	3,38
40	32	1 1/4"	25,0	-	-	42,2	42,2	42,2	-	-	2,77	1,65	3,56
	40	1 1/2"	25,0	-	38,10	48,3	48,3	48,3	-	1,65	2,77	1,65	3,68
50	50	2"	30,0	-	50,80	60,3	60,3	60,3	-	1,65	2,77	1,65	3,91
	65	2 1/2"	30,0	-	63,50	-	-	-	-	1,65	-	-	-
80	65	2 1/2"	30,0	-	63,50	73,0	73,0	73,0	-	1,65	3,05	2,11	5,16
	80	3"	30,0	-	76,20	88,9	88,9	88,9	-	1,65	3,05	2,11	5,49
100	100	4"	30,0	-	101,60	114,3	114,3	114,3	-	2,11	3,05	2,11	6,02
150	150	6"	30,0	-	152,40	-	-	-	-	2,77	-	-	-

Maße in mm

MG = Membrangröße

1) Anschlussart, Stutzen 1

Code 55: Stutzen BS 4825, Part 1

Code 59: Stutzen ASME BPE / DIN EN 10357 Serie C (ab Ausgabe 2022) / DIN 11866 Reihe C

Code 63: Stutzen ANSI/ASME B36.19M Schedule 10s

Code 64: Stutzen ANSI/ASME B36.19M Schedule 10s

Code 65: Stutzen ANSI/ASME B36.19M Schedule 40s

2) Werkstoff Ventilkörper

Code 41: 1.4435 (316L), Vollmaterial

Code 43: 1.4435 (BN2), Vollmaterial, Δ Fe < 0,5 %

Code 44: 1.4539, Vollmaterial

Stutzen JIS/SMS (Code 35, 36, 37)

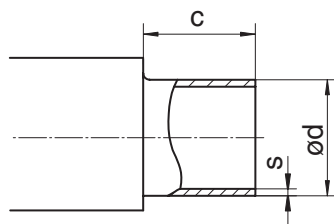

Anschlussart Stutzen JIS/SMS (Code 35, 36, 37)¹⁾, Vollmaterial (Code 41, 43, 44)²⁾

MG	DN	NPS	c (min)	ød			s		
				Anschlussart			Anschlussart		
				35	36	37	35	36	37
8	6	-	20,0	-	10,5	-	-	1,20	-
	8	1/4"	20,0	-	13,8	-	-	1,65	-
10	10	3/8"	20,0	-	17,3	-	-	1,65	-
	15	1/2"	20,0	-	21,7	-	-	2,10	-
25	15	1/2"	20,0	-	21,7	-	-	2,10	-
	20	3/4"	25,0	-	27,2	-	-	2,10	-
	25	1"	25,0	25,4	34,0	25,0	1,2	2,80	1,2
40	32	1 1/4"	25,0	31,8	42,7	33,7	1,2	2,80	1,2
	40	1 1/2"	25,0	38,1	48,6	38,0	1,2	2,80	1,2
50	50	2"	30,0	50,8	60,5	51,0	1,5	2,80	1,2
	65	2 1/2"	30,0	63,5	-	63,5	2,0	-	1,6
80	65	2 1/2"	30,0	63,5	76,3	63,5	2,0	3,00	1,6
	80	3"	30,0	76,3	89,1	76,1	2,0	3,00	1,6
100	100	4"	30,0	101,6	114,3	101,6	2,0	3,00	2,0

Maße in mm

MG = Membrangröße

1) **Anschlussart, Stutzen 1**

Code 35: Stutzen JIS-G 3447

Code 36: Stutzen JIS-G 3459 Schedule 10s

Code 37: Stutzen SMS 3008

2) **Werkstoff Ventilkörper**

Code 41: 1.4435 (316L), Vollmaterial

Code 43: 1.4435 (BN2), Vollmaterial, Δ Fe < 0,5 %

Code 44: 1.4539, Vollmaterial

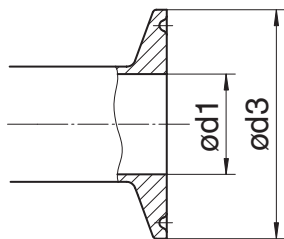
Clamp DIN/ASME (Code 80, 88, 8P, 8T)**Anschlussart Clamp DIN/ASME (Code 80, 88, 8P, 8T)¹⁾, Vollmaterial (Code 41, 43, 44)²⁾**

MG	DN	NPS	$\varnothing d1$		$\varnothing d3$	
			Anschlussart		Anschlussart	
			80, 8P	88, 8T	80, 8P	88, 8T
8	8	1/4"	4,57	-	25,0	-
	10	3/8"	7,75	-	25,0	-
	15	1/2"	9,40	9,40	25,0	25,0
10	15	1/2"	9,40	9,40	25,0	25,0
	20	3/4"	15,75	15,75	25,0	25,0
25	20	3/4"	15,75	15,75	25,0	25,0
	25	1"	22,10	22,10	50,5	50,5
40	40	1 1/2"	34,80	34,80	50,5	50,5
50	50	2"	47,50	47,50	64,0	64,0
	65	2 1/2"	60,20	60,20	77,5	77,5
80	65	2 1/2"	60,20	60,20	77,5	77,5
	80	3"	72,90	72,90	91,0	91,0
100	100	4"	97,83	97,38	119,0	119,0
150	150	6"	-	146,86	-	167,0

Maße in mm

MG = Membrangröße

1) Anschlussart, Stutzen 1

Code 80: Clamp ASME BPE

Code 88: Clamp ASME BPE, für Rohr ASME BPE

Code 8P: Clamp DIN 32676 Reihe C

Code 8T: Clamp DIN 32676 Reihe C

2) Werkstoff Ventilkörper

Code 41: 1.4435 (316L), Vollmaterial

Code 43: 1.4435 (BN2), Vollmaterial, Δ Fe < 0,5 %

Code 44: 1.4539, Vollmaterial

Clamp DIN/ISO (Code 82, 83, 86, 87, 8A)

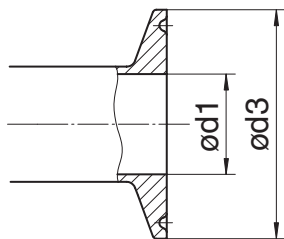

Anschlussart Clamp DIN/ISO (Code 82, 83, 86, 87, 8A)¹⁾, Vollmaterial (Code 41, 43, 44)²⁾

MG	DN	NPS	ød1					ød3				
			Anschlussart					Anschlussart				
			82	83	86	87	8A	82	83	86	87	8A
8	6	1/8"	7,0	-	-	-	6,0	25,0	-	-	-	25,0
	8	1/4"	10,3	10,3	-	-	8,0	25,0	34,0	-	-	25,0
	10	3/8"	-	-	10,0	-	10,0	-	-	34,0	-	34,0
10	10	3/8"	14,0	14,0	10,0	-	10,0	25,0	34,0	34,0	-	34,0
	15	1/2"	18,1	18,1	16,0	-	16,0	50,5	34,0	34,0	-	34,0
25	15	1/2"	18,1	18,1	16,0	-	16,0	50,5	34,0	34,0	-	34,0
	20	3/4"	23,7	-	20,0	-	20,0	50,5	-	34,0	-	34,0
	25	1"	29,7	-	26,0	22,6	26,0	50,5	-	50,5	50,5	50,5
40	32	1 1/4"	38,4	-	32,0	31,3	32,0	64,0	-	50,5	31,3	50,5
	40	1 1/2"	44,3	-	38,0	35,6	38,0	64,0	-	50,5	50,5	50,5
50	50	2"	56,3	-	50,0	48,6	50,0	77,5	-	64,0	64,0	64,0
80	65	2 1/2"	72,1	-	66,0	60,3	66,0	91,0	-	91,0	77,5	91,0
	80	3"	84,3	-	81,0	72,9	81,0	106,0	-	106,0	91,0	106,0
100	100	4"	109,7	-	100,0	97,6	100,0	130,0	-	119,0	119,0	119,0

Maße in mm

MG = Membrangröße

1) Anschlussart, Stutzen 1

Code 82: Clamp DIN 32676 Reihe B, für Rohr EN ISO 1127

Code 83: Clamp DIN 32676 für Rohr ISO 1127 / DIN EN 10357 Serie C (Ausgabe 2014), DN 8 - DN 15, Clamp AD 34,0 mm, DN 32, Clamp AD 50,5 mm

Code 86: Clamp DIN 32676 Reihe A

Code 87: Clamp ISO 2852 für Rohr ISO 2037, Clamp SMS 3017 für Rohr SMS 3008

Code 8A: Clamp DIN 32676 Reihe A

2) Werkstoff Ventilkörper

Code 41: 1.4435 (316L), Vollmaterial

Code 43: 1.4435 (BN2), Vollmaterial, Δ Fe < 0,5 %

Code 44: 1.4539, Vollmaterial

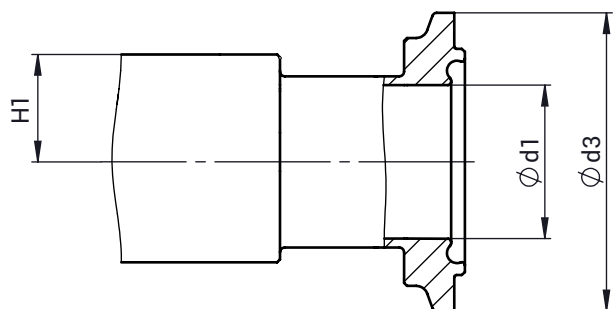
Aseptik-Klemmverbindung (Code E1, E2, E4, E5, E7, E8)

Anschluss-Code E1, E4, E7 - Nutklemmstutzen

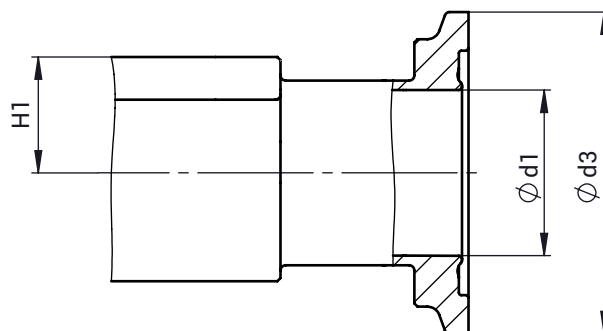

Anschluss-Code E2, E5, E8 - Bundklemmstutzen

Aseptik-Klemmverbindung DIN 11864-3 (Code E1, E2, E4, E5, E7, E8)¹⁾, Vollmaterial (Code 41, 43, 44)²⁾

Rohranschluss für Aseptik-Klemmverbindung				EN 10357 Serie A (ehem. DIN 11850 Reihe 2) / DIN 11866 Reihe A		ISO 1127 / EN 10357 Serie C / DIN 11866 Rei- he B		ASME BPE / DIN 11866 Reihe C	
Anschluss-Code Rohr				17		60		59	
Aseptik-Klemmverbindung				DIN 11864-3					
Anschluss-Code				E1, E2		E4, E5		E7, E8	
MG	DN	NPS	H1	Ød1	Ød3	Ød1	Ød3	Ød1	Ød3
8	8	1/4"	8,5	-	-	10,3	34,0	-	-
	10	3/8"	8,5	10,0	34,0	-	-	-	-
	15	1/2"	8,5	-	-	-	-	9,4	34,0
10	10	3/8"	12,5	10,0	34,0	14,0	34,0	-	-
	15	1/2"	12,5	16,0	34,0	18,1	34,0	9,4	34,0
	20	3/4"	12,5	-	-	-	-	15,75	34,0
25	15	1/2"	19,0	16,0	34,0	18,1	34,0	-	-
	20	3/4"	19,0	20,0	50,5	23,7	50,5	15,75	34,0
	25	1"	19,0	26,0	50,5	29,7	50,5	22,1	50,5
40	32	1 1/4"	26,0	32,0	50,5	38,4	64,0	-	-
	40	1 1/2"	26,0	38,0	64,0	44,3	64,0	34,8	64,0
50	50	2"	32,0	50,0	77,5	56,3	91,0	47,5	77,5
	65	2 1/2"	32,0	-	-	-	-	60,2	91,0
80	65	2 1/2"	50,0	66,0	91,0	72,1	106,0	60,2	91,0
	80	3"	50,0	81,0	106,0	84,3	119,0	72,9	106,0
100	100	4"	70,0	100,0	130,0	-	-	97,38	130,0

Maße in mm

MG = Membrangröße

1) Anschlussart, Stutzen 1

Code E1: Aseptik-Clamp DIN 11864-NKS, für Rohr DIN 11866 Reihe A und EN 10357 Serie A

Code E2: Aseptik-Clamp DIN 11864-BKS, für Rohr DIN 11866 Reihe A und EN 10357 Serie A

Code E4: Aseptik-Clamp DIN 11864-NKS, für Rohr DIN 11866 Reihe B und EN ISO 1127

Code E5: Aseptik-Clamp DIN 11864-BKS, für Rohr DIN 11866 Reihe B und EN ISO 1127

Code E7: Aseptik-Clamp DIN 11864-NKS, für Rohr DIN 11866 Reihe C / ASME BPE

Code E8: Aseptik-Clamp DIN 11864-BKS, für Rohr DIN 11866 Reihe C / ASME BPE

2) Werkstoff Ventilkörper

Code 41: 1.4435 (316L), Vollmaterial

Code 43: 1.4435 (BN2), Vollmaterial, Δ Fe < 0,5 %

Code 44: 1.4539, Vollmaterial

Aseptik-Flanschanschluss (Code A1, A2, A4, A5, A7, A8)

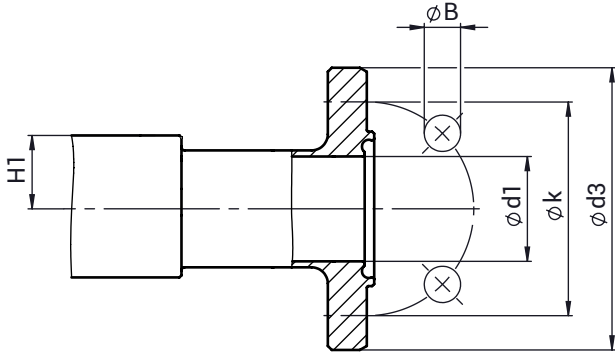

Anschluss-Code A1, A4, A7 - Nutflansch

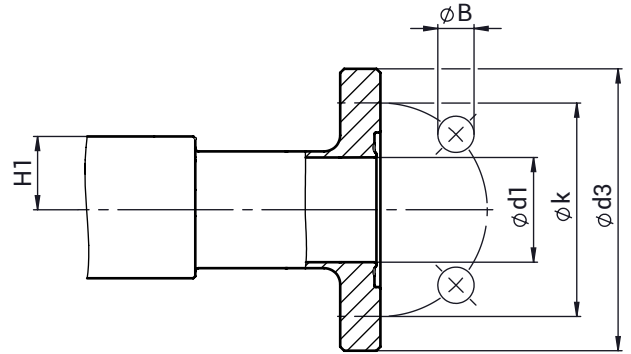

Anschluss-Code A2, A5, A8- Bundflansch

Anschlussart Aseptik-Flanschverbindung DIN 11864-2 (Code A1, A2, A4, A5, A7, A8)¹⁾, Vollmaterial (Code 41, 43, 44)²⁾

Rohranschluss für Aseptik-Flansch					EN 10357 Serie A (ehem. DIN 11850 Reihe 2) / DIN 11866 Reihe A	ISO 1127 / EN 10357 Serie C / DIN 11866 Reihe B	ASME BPE / DIN 11866 Reihe C									
Anschluss-Code Rohr					17	60	59									
Aseptik-Flanschanschluss					DIN 11864-2											
Anschluss-Code					A1, A2				A4, A5				A7, A8			
MG	DN	NPS	H1	n	ød1	øD	øk	øL	ød1	øD	øk	øL	ød1	øD	øk	øL
8	8	1/4"	8,5	4	-	-	-	-	10,3	54,0	37,0	9,0	-	-	-	-
	10	3/8"	8,5	4	10,0	54,0	37,0	9,0	-	-	-	-	-	-	-	-
	15	1/2"	8,5	4	-	-	-	-	-	-	-	-	9,4	54,0	37,0	9,0
10	10	3/8"	12,5	4	10,0	54,0	37,0	9,0	14,0	59,0	42,0	9,0	-	-	-	-
	15	1/2"	12,5	4	16,0	59,0	42,0	9,0	18,1	62,0	45,0	9,0	9,4	54,0	37,0	9,0
	20	3/4"	12,5	4	-	-	-	-	-	-	-	-	15,75	59,0	42,0	9,0
25	15	1/2"	19,0	4	16,0	59,0	42,0	9,0	18,1	62,0	45,0	9,0	-	-	-	-
	20	3/4"	19,0	4	20,0	64,0	47,0	9,0	23,7	69,0	52,0	9,0	15,75	59,0	42,0	9,0
	25	1"	19,0	4	26,0	70,0	53,0	9,0	29,7	74,0	57,0	9,0	22,1	66,0	49,0	9,0
40	32	1 1/4"	26,0	4	32,0	76,0	59,0	9,0	38,4	82,0	65,0	9,0	-	-	-	-
	40	1 1/2"	26,0	4	38,0	82,0	65,0	9,0	44,3	88,0	71,0	9,0	34,8	79,0	62,0	9,0
50	50	2"	32,0	4	50,0	94,0	77,0	9,0	56,3	103,0	85,0	9,0	47,5	92,0	75,0	9,0
	65	2 1/2"	32,0	-	-	-	-	-	-	-	-	-	60,2	107,0	89,0	9,0
80	65	2 1/2"	50,0	8	66,0	113,0	95,0	9,0	72,1	137,0	104,0	11,0	60,2	107,0	89,0	9,0
	80	3"	50,0	8	81,0	133,0	112,0	11,0	84,3	137,0	116,0	11,0	72,9	125,0	104,0	11,0
100	100	4"	70,0	8	100,0	159,0	137,0	11,0	109,7	168,0	146,0	11,0	97,38	157,0	135,0	11,0

Maße in mm

MG = Membrangröße

n = Anzahl der Schrauben

1) **Anschlussart, Stutzen 1**

- Code A1: Aseptik-Flansch DIN 11864-NF, für Rohr DIN 11866 Reihe A und EN 10357 Serie A
- Code A2: Aseptik-Flansch DIN 11864-BF, für Rohr DIN 11866 Reihe A und EN 10357 Serie A
- Code A4: Aseptik-Flansch DIN 11864-NF, für Rohr DIN 11866 Reihe B und EN ISO 1127
- Code A5: Aseptik-Flansch DIN 11864-BF, für Rohr DIN 11866 Reihe B und EN ISO 1127
- Code A7: Aseptik-Flansch DIN 11864-NF, für Rohr DIN 11866 Reihe C und ASME BPE
- Code A8: Aseptik-Flansch DIN 11864-BF, für Rohr DIN 11866 Reihe C und ASME BPE

2) **Werkstoff Ventilkörper**

- Code 41: 1.4435 (316L), Vollmaterial
- Code 43: 1.4435 (BN2), Vollmaterial, Δ Fe < 0,5 %
- Code 44: 1.4539, Vollmaterial

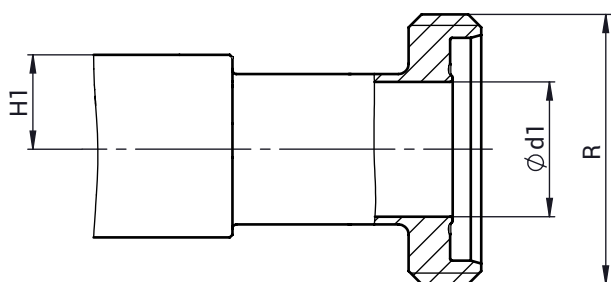
Aseptik-Rohrverschraubung (Code C1, C2, C4, C5, C7, C8)

Anschluss-Code C1, C4, C7 - Gewindestutzen

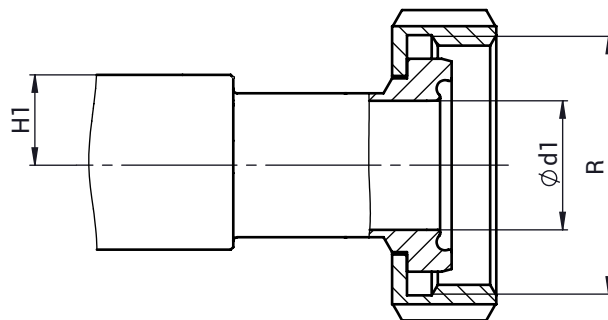

Anschluss-Code C2, C5, C8 - Bundstutzen

Anschlussart Aseptik-Rohrverschraubung DIN 11864-1 (Code C1, C2, C4, C5, C7, C8)¹⁾, Vollmaterial (Code 41, 43, 44)²⁾

Rohranschluss für Aseptik-Rohrverschraubung				EN 10357 Serie A (ehem. DIN 11850 Reihe 2) / DIN 11866 Reihe A	ISO 1127 / EN 10357 Serie C / DIN 11866 Reihe B	ASME BPE / DIN 11866 Reihe C			
Anschluss-Code Rohr				17		60		59	
Aseptik-Rohrverschraubung				DIN 11864-1					
Anschluss-Code				C1, C2		C4, C5		C7, C8	
MG	DN	NPS	H1	ød1	R	ød1	R	ød1	R
8	8	1/4"	8,5	-	-	10,3	Rd 28 × 1/8	-	-
	10	3/8"	8,5	10,0	Rd 28 × 1/8	-	-	-	-
	15	1/2"	8,5	-	-	-	-	9,4	Rd 28 × 1/8
10	10	3/8"	12,5	10,0	Rd 28 × 1/8	10,3	Rd 28 × 1/8	-	-
	15	1/2"	12,5	16,0	Rd 34 × 1/8	14,0	Rd 34 × 1/8	9,4	Rd 28 × 1/8
	20	3/4"	12,5	-	-	-	-	15,75	Rd 34 × 1/8
25	15	1/2"	19,0	16,0	Rd 34 × 1/8	14,0	Rd 34 × 1/8	-	-
	20	3/4"	19,0	20,0	Rd 44 × 1/6	18,1	Rd 44 × 1/6	15,75	Rd 34 × 1/8
	25	1"	19,0	26,0	Rd 52 × 1/6	23,7	Rd 52 × 1/6	22,1	Rd 52 × 1/6
40	32	1 1/4"	26,0	32,0	Rd 58 × 1/6	29,7	Rd 58 × 1/6	-	-
	40	1 1/2"	26,0	38,0	Rd 65 × 1/6	38,4	Rd 65 × 1/6	34,8	Rd 65 × 1/6
50	50	2"	32,0	50,0	Rd 78 × 1/6	44,3	Rd 78 × 1/6	47,5	Rd 78 × 1/6
	65	2 1/2"	32,0	-	-	-	-	60,2	Rd 95 × 1/6
80	65	2 1/2"	50,0	66,0	Rd 95 × 1/6	56,3	Rd 95 × 1/6	60,2	Rd 95 × 1/6
	80	3"	50,0	81,0	Rd 110 × 1/4	72,1	Rd 110 × 1/4	72,9	Rd 110 × 1/4
100	100	4"	70,0	100,0	Rd 130 × 1/4	84,3	Rd 130 × 1/4	97,38	Rd 130 × 1/4

Maße in mm

MG = Membrangröße

1) Anschlussart, Stutzen 1

Code C1: Aseptik-Verschraubung DIN 11864-GS, für Rohr DIN 11866 Reihe A und EN 10357 Serie A

Code C2: Aseptik-Verschraubung DIN 11864-BS, für Rohr DIN 11866 Reihe A und EN 10357 Serie A

Code C4: Aseptik-Verschraubung DIN 11864-GS, für Rohr DIN 11866 Reihe B und EN ISO 1127

Code C7: Aseptik-Rohrverschraubung DIN 11864-GS, für Rohr DIN 11866 Reihe C und ASME BPE

Code C8: Aseptik-Verschraubung DIN 11864-BS, für Rohr DIN 11866 Reihe C und ASME BPE

2) Werkstoff Ventilkörper

Code 41: 1.4435 (316L), Vollmaterial

Code 43: 1.4435 (BN2), Vollmaterial, Δ Fe < 0,5 %

Code 44: 1.4539, Vollmaterial

M600

Auswahltabelle

Bezeichnung	Fließbild	3D-Ansicht	Schnittdarstellung
M600 03-01.A			
M600 03-01.ER			
M600 03-01.FR			
M600 03-01.GR			
M600 03-01.T3			
M600 03-02.A			

M600

Auswahltabelle

Bezeichnung	Fließbild	3D-Ansicht	Schnittdarstellung
M600 03-02.B			
M600 03-02.C			
M600 03-02.E1			
M600 03-02.SR			

M600

Auswahltabelle

Bezeichnung	Fließbild	3D-Ansicht	Schnittdarstellung
M600 03-02.TO			
M600 03-02.TU			
M600 03-02.WL			
M600 03-02.WR			

M600

Auswahltabelle

Bezeichnung	Fließbild	3D-Ansicht	Schnittdarstellung
M600 03-03.N1			
M600 03-03.N2			
M600 03-03.N3			
M600 03-03.N4			
M600 04-01.A			
M600 04-01.B			

M600

Auswahltabelle

Bezeichnung	Fließbild	3D-Ansicht	Schnittdarstellung
M600 04-02.OC			
M600 04-02.P3			
M600 04-02.T			
M600 04-02.U5			

M600

Auswahltabelle

Bezeichnung	Fließbild	3D-Ansicht	Schnittdarstellung
M600 04-03.C			
M600 04-03.E			
M600 04-03.F			
M600 04-03.JR			

M600

Auswahltabelle

Bezeichnung	Fließbild	3D-Ansicht	Schnittdarstellung
M600 04-03.K6			
M600 04-03.KR			
M600 04-03.M1			
M600 04-03.M2			
M600 04-03.M3			

M600

Auswahltabelle

Bezeichnung	Fließbild	3D-Ansicht	Schnittdarstellung
M600 04-03.M4			
M600 04-04.N1			
M600 04-04.N2			
M600 04-05.R			

M600

Auswahltabelle

Bezeichnung	Fließbild	3D-Ansicht	Schnittdarstellung
M600 05-03.PA			
M600 05-04.C			
M600 06-04.T			

Elektrische Stellungsrückmelder



GEMÜ 1205

Elektrischer Stellungsrückmelder ATEX

Der elektrische Stellungsrückmelder GEMÜ 1205 verfügt über druckfest gekapselte, elektromechanische Mikroschalter. Es können jeweils zwei Stellungen, offen und/oder geschlossen signalisiert werden.



GEMÜ 1201 / 1211 / 1214

Elektrischer Stellungsrückmelder

Die elektrischen Stellungsrückmelder GEMÜ 1201 / 1211 / 1214 sind für die Montage auf pneumatisch betätigte Lineararmaturen geeignet. Die Position der Ventilspindel wird durch die spielfreie und kraftschlüssige Adaption mit Hilfe von Mikroschaltern oder induktiven Näherungsschaltern zuverlässig erfasst und an die Anlagensteuerung zurückgemeldet. Das Produkt wurde speziell für Ventile mit einem Hub von 2 bis 70 mm konstruiert.



GEMÜ 1215

Elektrischer Stellungsrückmelder

Der Stellungsrückmelder GEMÜ 1215 ist für die Montage auf pneumatisch betätigte Linearantriebe geeignet. Die Position (Endlage Auf) der Ventilspindel wird durch die Betätigungsspindel mit einem Mikroschalter zuverlässig elektronisch erfasst und zurückgemeldet.



GEMÜ 1230 / 1231 / 1232

Elektrischer Stellungsrückmelder

Die elektrischen Stellungsrückmelder GEMÜ 1230 / 1231 / 1232 sind für die Montage auf pneumatisch betätigte Lineararmaturen geeignet. Die Position der Ventilspindel wird durch die spielfreie und kraftschlüssige Adaption mit Hilfe von Mikroschaltern oder induktiven Näherungsschaltern zuverlässig erfasst und an die Anlagensteuerung zurückgemeldet. Das Produkt wurde speziell für Ventile mit einem Hub von 2 bis 20 mm konstruiert.



GEMÜ 1234

Elektrischer Stellungsrückmelder

Der elektrische Stellungsrückmelder GEMÜ 1234 für Linearantriebe arbeitet mit einer mikroprozessorgesteuerten, intelligenten Stellungserfassung sowie einem analogen, integrierten Wegmesssystem. Die optische Stellungsrückmeldung erfolgt durch LEDs.



GEMÜ 1235 / 1236

Elektrischer Stellungsrückmelder

Die Stellungsrückmelder GEMÜ 1235 / 1236 sind für die Montage auf pneumatisch betätigte Antriebe geeignet. Die Position der Ventilspindel wird durch die spielfreie und kraftschlüssige Adaption zuverlässig elektronisch erfasst und ausgewertet. Intelligente mikroprozessorgesteuerte Funktionen erleichtern die Inbetriebnahme und unterstützen im Betrieb. Die aktuelle Stellung des Ventils wird über Weitsicht-LEDs angezeigt und über elektrische Signale zurückgemeldet.



GEMÜ 1242

Elektrischer Stellungsrückmelder

Der Stellungsrückmelder GEMÜ 1242 ist für die Montage auf pneumatisch betätigte Antriebe geeignet. Die Position der Ventilspindel wird durch die spielfreie und kraftschlüssige Adaption zuverlässig elektronisch erfasst und ausgewertet. Intelligente mikroprozessorgesteuerte Funktionen erleichtern die Inbetriebnahme und unterstützen im Betrieb. Die aktuelle Stellung des Ventils wird über Weitsicht-LEDs angezeigt und über elektrische Signale zurückgemeldet. GEMÜ 1242 wurde speziell für Ventile mit einem Hub von 2 bis 75 mm konstruiert.

Stellungs- und Prozessregler



GEMÜ 1436 cPos

Intelligenter Stellungsregler und integrierter Prozessregler

Der digitale elektropneumatische Stellungsregler GEMÜ 1436 cPos dient mit optional integriertem Prozessregler zur Steuerung von pneumatisch betätigten Prozessventilen mit einfach- / doppelwirkenden Linear- oder Schwenkantrieben. Die von Sensoren (z. B. Durchfluss, Druck, Temperatur etc.) eingehenden Signale werden durch den optional überlagerten Prozessregler erfasst und gemäß der Sollwertvorgabe geregelt. GEMÜ 1436 cPos verfügt über ein robustes Gehäuse mit geschützten Bedientasten und einer LCD-Anzeige, worüber sich das Produkt auch an komplexe Regelaufgaben individuell anpassen lässt. Durch Zusatzausstattungen kann der Regler direkt in Feldbusumgebungen eingesetzt werden.



GEMÜ 1441 cPos-X

Intelligenter elektropneumatischer Stellungsregler

GEMÜ 1441 cPos-X ist ein intelligenter, digitaler und elektropneumatischer Stellungsregler in Zweileiter-Technik und dient zur Steuerung von pneumatisch betätigten Prozessventilen. Er ist mit einfachwirkenden oder doppelwirkenden linearen Hubantrieben oder Schwenkantrieben kombinierbar. Dadurch kann er unter anderem für Membran-, Sitz- und Membransitzventile sowie für Kugelhähne und Absperrklappen eingesetzt werden. Der Stellungsregler verfügt über ein robustes Gehäuse mit einem geschützten LC-Display für Statusinformationen. Zur Konfiguration und für detaillierte Informationen kann der Stellungsregler per Fernzugriff mit einem mobilen Endgerät bedient werden.

Zubehör



GEMÜ 2023

Pneumatik-Fitting

Unter dem Typ GEMÜ 2023 bieten wir verschiedene Pneumatik-Fittings an. Diverse Anschlussgrößen sind mit Innengewinde, Außengewinde, Steckanschluss, Stecknippel oder Schnellverschraubungen erhältlich.



GEMÜ 2022

Drosselventil

Die Drosselventile GEMÜ 2022 sind als Drosselventil, Drosselrückschlagventil und Doppeldrosselrückschlagventil verfügbar. Sie dienen bei pneumatischen Antrieben zur Regulierung der Druckluft je nach Funktion für die Zu- oder Abluft und können bei Doppeldrosselrückschlagventilen unabhängig voneinander eingestellt werden.

**GEMÜ 1107****Offenhaltevorrichtung**

Durch die Offenhaltevorrichtung GEMÜ 1107 bleiben pneumatisch betätigte Membranventile in der Offen-Position, auch wenn sie nicht mit Steuermedium beaufschlagt werden. Optional kann sie durch ein Bügelschloss gesichert werden. Die Offenhaltevorrichtung GEMÜ 1107 kann bspw. zum Autoklavieren verwendet werden.

**GEMÜ 1109****Zuhaltevorrichtung**

Durch die Zuhaltevorrichtung GEMÜ 1109 bleiben Membranventile in der Geschlossen-Position, auch wenn sie mit Steuermedium beaufschlagt werden. Optional kann diese durch ein Bügelschloss gesichert werden.

**GEMÜ 1002****Handrad**

GEMÜ 1002 ist eine Handnotbetätigung für pneumatische Linearantriebe bei Membran-, Sitz- und Regelventilen. Eine optische Stellungsanzeige ist serienmäßig integriert. Die Handnotbetätigung ist nicht als Schließhubbegrenzung einsetzbar.

**GEMÜ 1450****Aufnahmebügel NAMUR**

Bei GEMÜ 1450 handelt es sich um einen Aufnahmebügel NAMUR für pneumatisch betätigte Membran- und Sitzventile. Eine optische Stellungsanzeige ist serienmäßig integriert. Das Produkt ist wahlweise mit oder ohne Handrad zur Handnotbetätigung verfügbar. Es besitzt höhenverstellbare Schaltnocken. Die Befestigungsteile sind inklusive.

**GEMÜ 1460 / 1461****Aufnahmebügel NAMUR**

Bei GEMÜ 1460 / 1461 handelt es sich um einen Aufnahmebügel NAMUR für pneumatisch betätigte Membran- und Sitzventile. Das Produkt ist wahlweise mit oder ohne Handrad zur Handnotbetätigung verfügbar. Es besitzt höhenverstellbare Schaltnocken. Die Befestigungsteile sind inklusive.

**GEMÜ 1101 / 1104 / 1110 / 1114 / 1151 / 1152 / 1161****Öffnungshubbegrenzung**

Durch Öffnungshubbegrenzungen werden pneumatische Linearantriebe von GEMÜ Absperrklappen, Kugelhähnen, Membranventilen und Sitzventilen nicht vollständig geöffnet. Somit wird der maximale Durchfluss eines Ventils begrenzt. Wahlweise ist die Öffnungshubbegrenzung mit Handrad, Schauglas, Stellungsanzeige oder Handnotbetätigung erhältlich.



GEMÜ 1108

Schließhubbegrenzung

GEMÜ 1108 ist eine mechanische Schließhubbegrenzung mit integrierter optischer Stellungsanzeige und Schauglas für pneumatisch betätigte Linearantriebe. Sie wird eingesetzt, wenn Auf/Zu-Ventile nicht vollständig geschlossen werden sollen und ein minimaler Durchfluss sichergestellt sein soll.



GEMÜ 1106

Öffnungshub- und Schließhubbegrenzung

Die Öffnungshub- und Schließhubbegrenzung GEMÜ 1106 begrenzt sowohl die Öffnung, als auch die Schließung eines Ventils und gibt dadurch einen minimalen und maximalen Durchfluss vor. Sie ist mit und ohne Abdeckkappe aus Edelstahl oder Kunststoff erhältlich.



GEMÜ 1118

Membranschoner

Der Membranschoner GEMÜ 1118 ist eine Schließhubbegrenzung, die nur im unteren Hubbereich eingestellt werden kann. Sie reduziert in diesen Fällen die Verpressung der Membrane am Dichtsteg und erhöht so die Membranlebensdauer.



GEMÜ 1116

Öffnungshubbegrenzung mit Membranschoner

Der Typ GEMÜ 1116 kombiniert eine Öffnungshubbegrenzung mit einer Membranschonungsfunktion. Dabei kann der Öffnungshub beliebig eingestellt werden. Der Schließhub kann nur im unteren Hubbereich eingestellt werden.



GEMÜ 1200

Näherungsinitiator

Der Näherungsinitiator GEMÜ 1200 ist ein Sensor, der berührungslos die Ventilposition erkennt und über ein elektrisches Signal anzeigt.



GEMÜ 1210

Halterung für Initiatoren

Bei GEMÜ 1210 handelt es sich um eine geschlossene Initiatoraufnahme aus Edelstahl für zwei Näherungsinitiatoren M8 x 1 oder M12 x 1 (geeignet nur für GEMÜ 550 und GEMÜ 650). Eine optische Stellungsanzeige ist serienmäßig integriert. Die Basisausführung enthält keine Näherungsinitiatoren.

**GEMÜ 1216****Halterung für Initiatoren**

Bei GEMÜ 1216 handelt es sich um eine offene Initiatorenaufnahme für zwei Näherungssensoren M8 x 1 für pneumatisch betätigte Linearantriebe. Sie verfügt über zwei einstellbare Schaltenocken und kann wahlweise mit oder ohne Hubbegrenzung bestellt werden. Der Schaltabstand ist abhängig von den verwendeten Sensoren. Die Basisausführung enthält keine Näherungssensoren.

**GEMÜ 1300****Optische Stellungsanzeige mit Schauglas**

Bei GEMÜ 1300 handelt es sich um eine optische Stellungsanzeige aus Kunststoff mit Schauglas für pneumatisch betätigte Sitz- und Membranventile.

**GEMÜ 1310****Optische Stellungsanzeige mit Schauglas**

GEMÜ 1310 ist eine optische Stellungsanzeige aus Kunststoff mit Schauglas für pneumatisch betätigte Sitz- und Membranventile. Sie verfügt über eine Anzeigespindel mit Metallkern. Wahlweise können zwei Halterungen für Initiatoren angeklebt werden.

**GEMÜ 4232****Weggeber für Linearantriebe**

Der Weggeber GEMÜ 4232 ist für den Anbau an Ventile mit Linearantrieben vorgesehen und dient der Ermittlung der Ventilstellung. Er wird als Weggeber der intelligenten Stellungsregler GEMÜ 1434 μ Pos, GEMÜ 1435 ePos, GEMÜ 1436 cPos und GEMÜ 1441 cPos-X verwendet, welche wahlweise mittels der offenen Aderenden oder eines M12-Kabelsteckers angeschlossen werden können (je nach Ausführung bzw. Auswahl des Reglers).

Spezifikation | GEMÜ P600M

M-Block Membranventil aus Edelstahl

Betriebsdruck: _____ bar
Mediumtemperatur: _____ °C
Werkstoff Ventilblock:
 1.4435
 1.4435 BN 2 ($\Delta Fe < 0,5\%$)
 1.4539
Sonstiges
Werkstoff Absperr-Membrane:
 EPDM Code _____
 PTFE Code _____
Sonstiges
Oberfläche Ventilblock:
 1502 (Ra) $\leq 0,8 \mu m$
 1503 (Ra) $\leq 0,8 \mu m$ e-pol.
 1507 (Ra) $\leq 0,6 \mu m$
 1508 (Ra) $\leq 0,6 \mu m$ e-pol.
 1536 (Ra) $\leq 0,4 \mu m$
 1537 (Ra) $\leq 0,4 \mu m$ e-pol.
 1527 (Ra) $\leq 0,25 \mu m$
 1516 (Ra) $\leq 0,25 \mu m$ e-pol.
Sonstiges
Stückzahl: _____

Beispiel:

Bitte Funktionsschema einzeichnen.
Wichtig: Bitte Übereinstimmung von Tabelle und Funktionsschema beachten.

Bitte wenn möglich Bauform (z.B. M600 06-04.P1) eintragen:

Stutzen/Ventilsitz: S1, S2, ... / V1, V2, ... Flußrichtung (Medium): →
 Bevorzugte Einbaulage: Horizontal/Vertikal Leerlaufrichtung: →
 Ventilsitz:

Handelt es sich um ein wiederkehrendes Geschäft eines bestimmten Artikels? nein ja Bei "ja", bitte hier klicken

Stutzen-Nr.	Rohranschluss				Antrieb			Sonstiges
	DN	Code	ød(a)[mm]	s[mm]	Antriebstyp	Steuerfunktion	Antriebsgröße	Bemerkungen/Zubehör
S1					V1			
S2					V2			
S3					V3			
S4					V4			
S5					V5			
S6					V6			
S7					V7			
S8					V8			
S9					V9			
S10					V10			
S11					V11			
S12					V12			

Eine technische Abklärung der Anfrage muss in jedem Fall im Hause GEMÜ erfolgen.

Kontakt (GEMÜ): _____
Kunde: _____
Abteilung: _____
Anschrift: _____
Telefon: _____ **E-Mail:** _____

Bitte nicht beschriften!

K-Nr.: _____
 P600: _____
 M600: _____
 X: _____



GEMÜ Gebr. Müller Apparatebau GmbH & Co. KG
Fritz-Müller-Straße 6-8 D-74653 Ingelfingen-Criesbach
Tel. +49 (0)7940 123-0 · info@gemue.de
www.gemu-group.com